



1. Field of application (text part)
Champ d'application (partie texte)

GRILLON

CE 0082 EAC TPTC019/2011 UK CA 0120

WARNING / ATTENTION

Activities involving the use of this equipment are inherently dangerous. You are responsible for your own actions and decisions.

- Before using this equipment, you must:
- Read and understand all Instructions for Use.
 - Get specific training in its proper use.
 - Become acquainted with its capabilities and limitations.
 - Understand and accept the risks involved.

FAILURE TO HEED ANY OF THESE WARNINGS MAY RESULT IN SEVERE INJURY OR DEATH.

Les activités impliquant l'utilisation de cet équipement sont par nature dangereuses. Vous êtes responsable de vos actes, de vos décisions et de votre sécurité.

- Avant d'utiliser cet équipement, vous devez :
- Lire et comprendre toutes les instructions d'utilisation.
 - Vous former spécifiquement à l'utilisation de cet équipement.
 - Vous familiariser avec votre équipement, apprendre à connaître ses performances et ses limites.
 - Comprendre et accepter les risques induits.

LE NON-RESPECT D'UN SEUL DE CES AVERTISSEMENTS PEUT ÊTRE LA CAUSE DE BLESSURES GRAVES OU MORTELLES.

PETZL.COM



Latest version
Dernière version



Other languages
Autres langues



Technical tips
Conseils techniques



PPE checking
Fiche de contrôle EPI

Warning symbols
Panneaux d'alertes



PETZL
FR-38920 Crolles
PETZL.COM
Tel: +33 (0)4 76 92 09 00
ISO 9001
© Petzl



Sustaining our Community
Au service de la Communauté
FONDATION-PETZL.ORG

2. Nomenclature

12

11

1

2

7

8

4

9

10

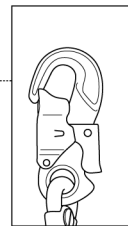

HOOK
European
version

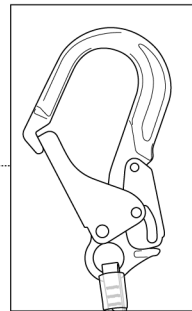

MGO 60 INT
International
version

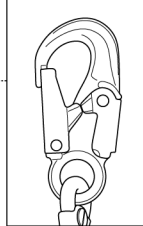

HOOK
International
version

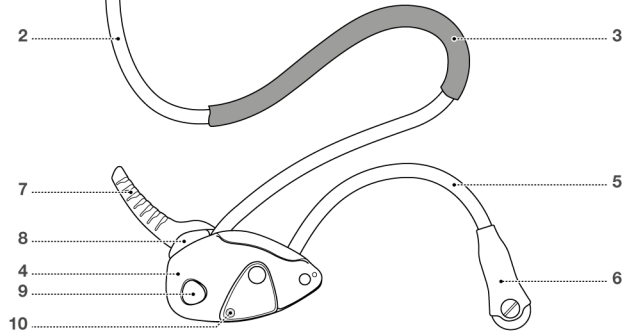

Traceability and markings / Traçabilité et marquage

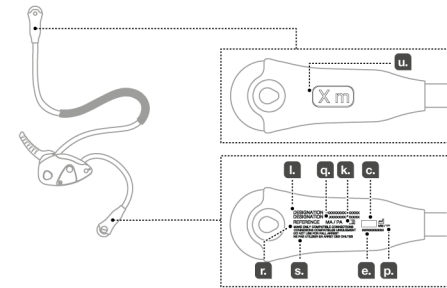
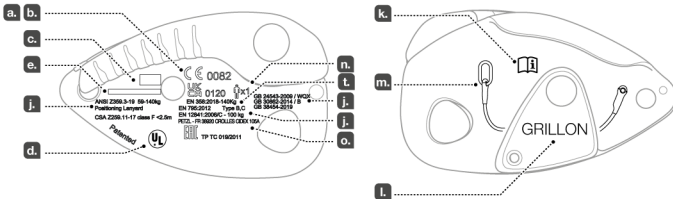

CE 0082

a. ARAVE EXPLOITATION
FRANCE SAS
6 Rue du Général Audran
92412 Courbevoie cedex - France
N°0182

b. Dolomiticert Scarl
Z.I. Villanova -
32013 Longarone (BI)
N°2006



d. POSITIONING LANYARD
IN ACCORDANCE WITH
ANSI/ASSP Z359.3-19
LANYARD, CLASS F,
IN ACCORDANCE WITH
CSA Z259.11-17

e. Individual number / Numéro individuel

YY M 0000000 000

f.

g.

h.

i.

3. Inspection, points to verify
Contrôle, points à vérifier

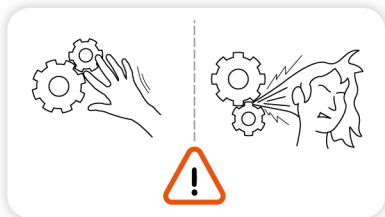
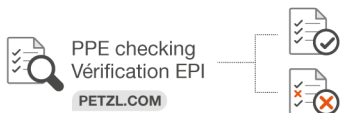

4. Compatibility
Compatibilité



Frequent connections
Connexions fréquentes

Examples / exemples



Sm'D
WILLIAM

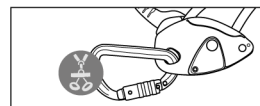

or / ou

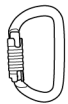

Am'D
OK
OXAN



CAPTIV

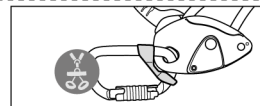

or / ou



Am'D
OK
OXAN



MICRO
SWIVEL

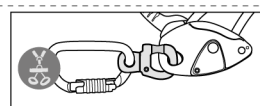

Semi-permanent connection
Connexion semi-permanente



SWIVEL
OPEN

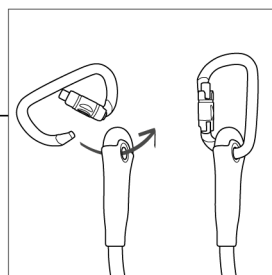
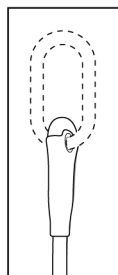
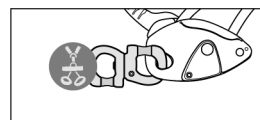

or / ou

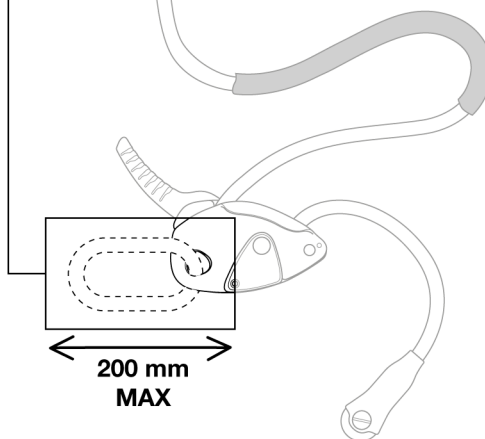
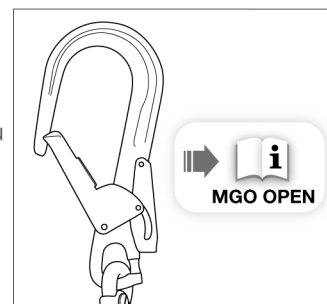

Standards / Normes

EN 358 EN 12841 EN 795

ANSI Z359.3 CSA Z259.11

GB 24543 GB 30862 GB 38454

Connector
Connecteur
EN 362

Connector
Connecteur
ANSI CSA

Connector
Connecteur
GB 23469



5. Working principle
Principe fonctionnement

Tensioning the rope or shortening the lanyard /
Tendre la corde ou raccourcir la longe

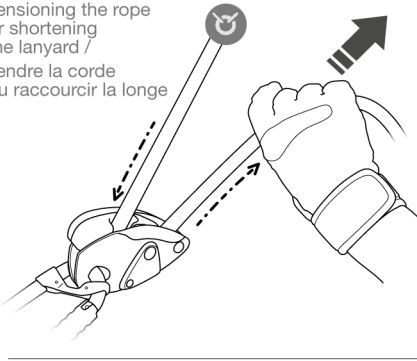

Locking / Blocage

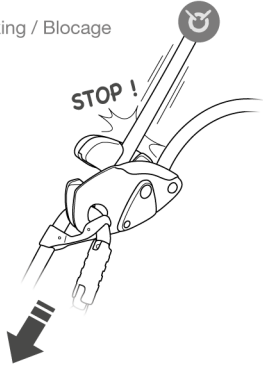

Lengthening the lanyard in double mode /
Agrandir la longe en usage à double

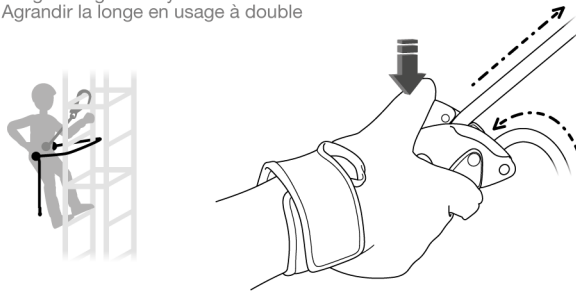

Lengthening the lanyard in single mode or releasing under load /
Agrandir la longe en usage à simple ou débloquer sous charge

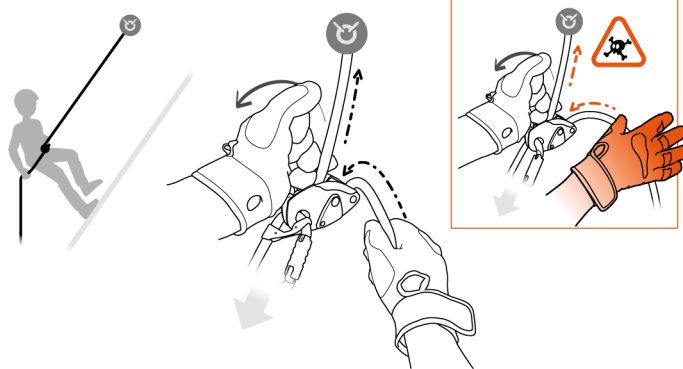

6. Adjustable lanyard for work positioning
Longe réglable de maintien au travail

EN 358:2018 ANSI Z359.3-2019 CSA Z259.11-17 F (<2,5m) GB 24543-2009 /WQX

6a. Double mode use / Utilisation en double

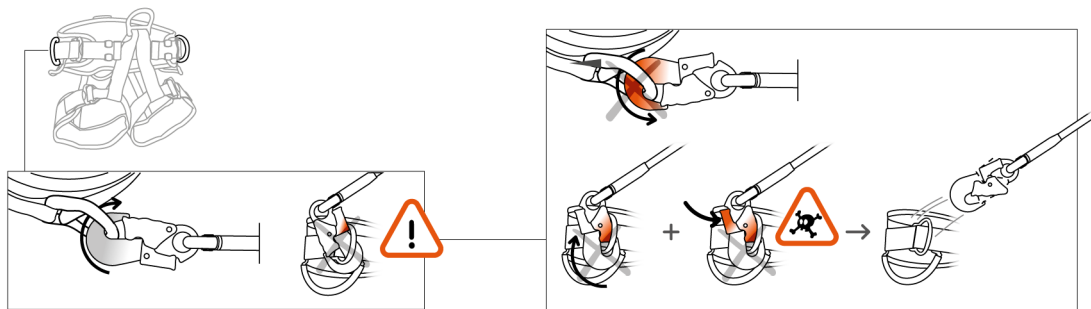
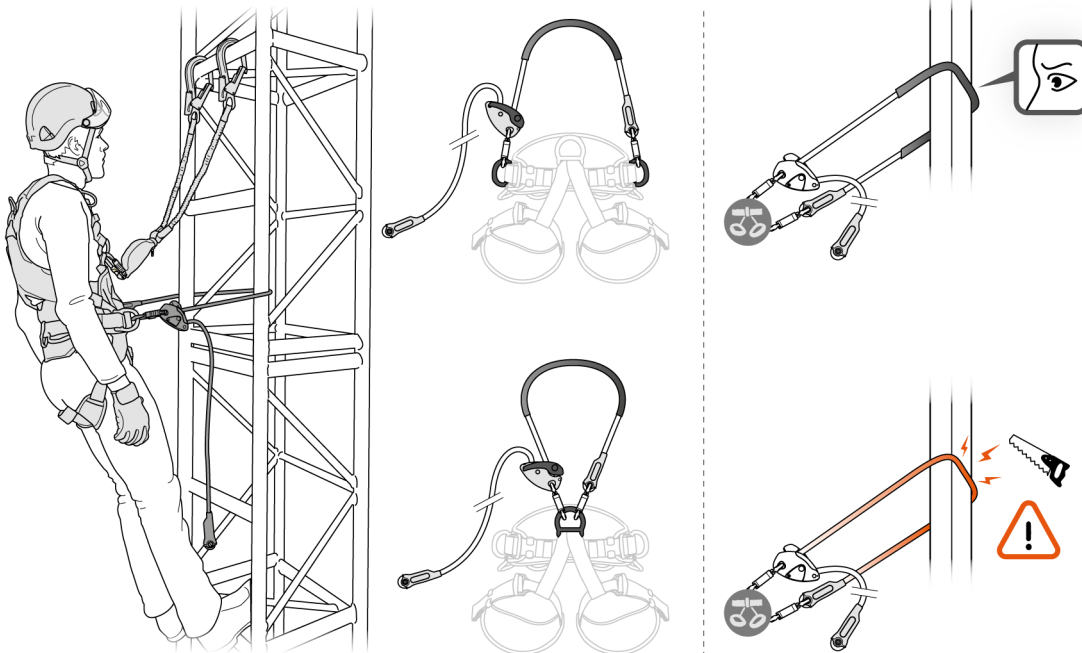

6b. Single mode use /
Utilisation à simple

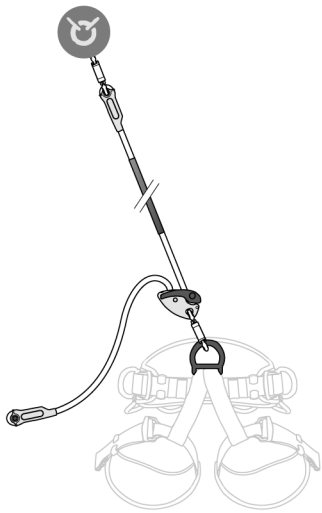

6c. Precautions / Précautions

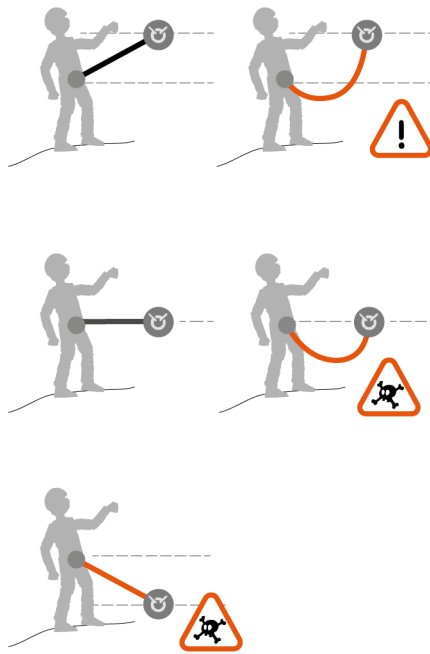

7. Descender / Descendeur **EN 12841: 2006 type C**

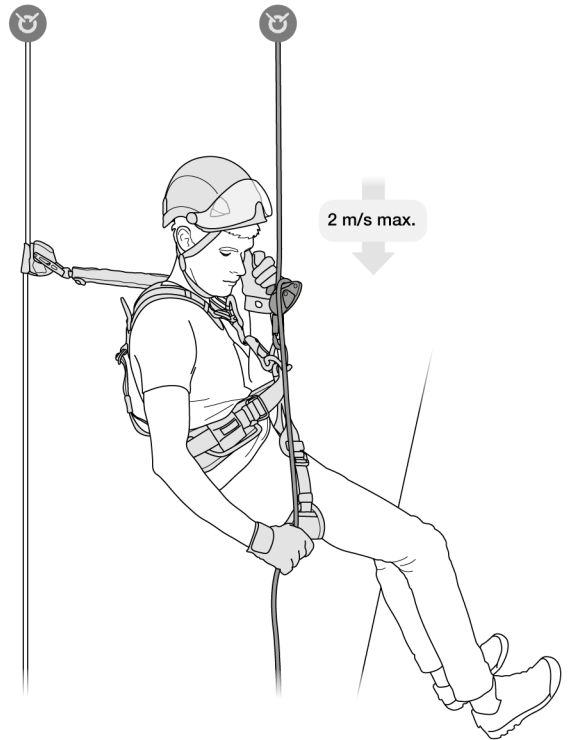

8. Temporary anchor for wrapping around a structure
Ancrage provisoire pour ceinturer une structure

EN 795 : 2012 type B

GB 30862-2014 / B

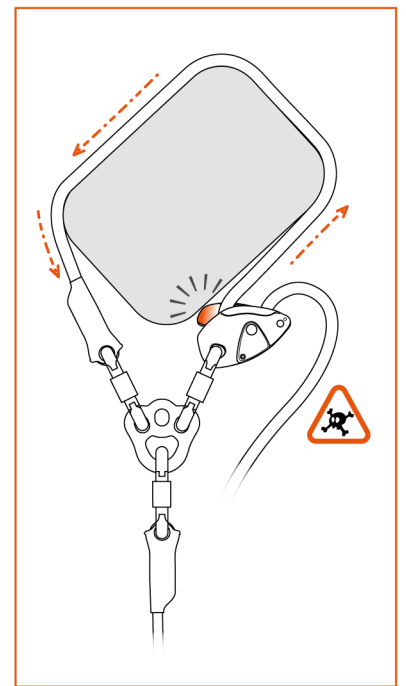
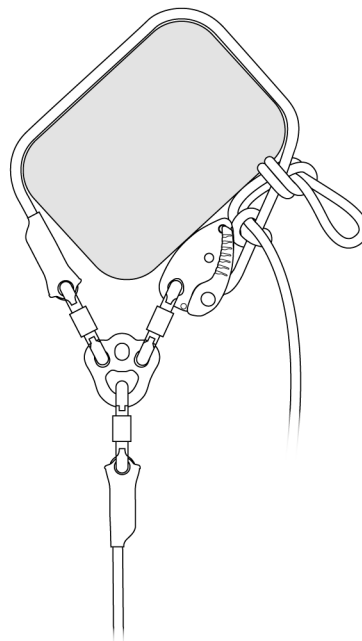
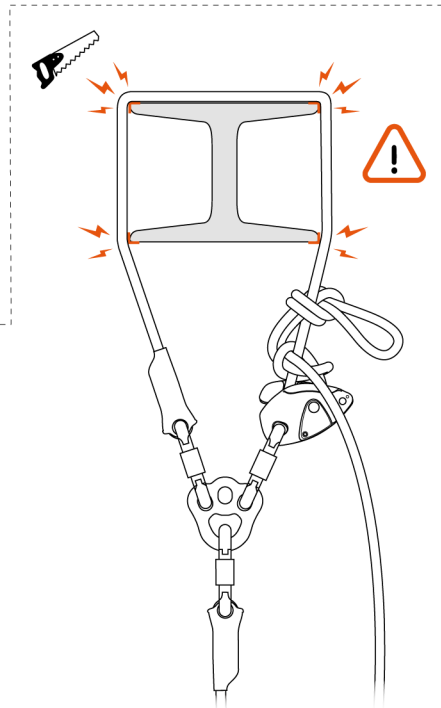
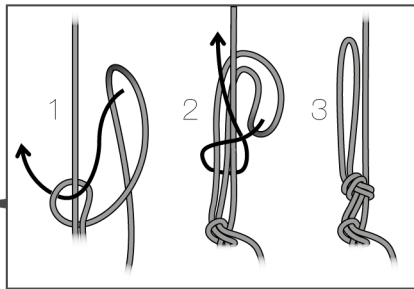
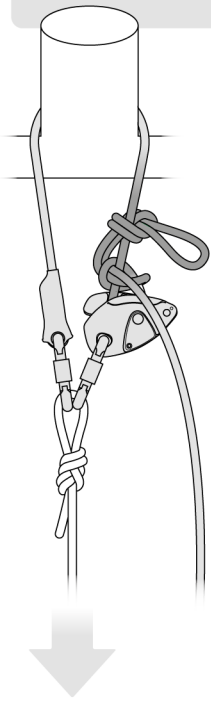

Initial tension / Tension initiale :

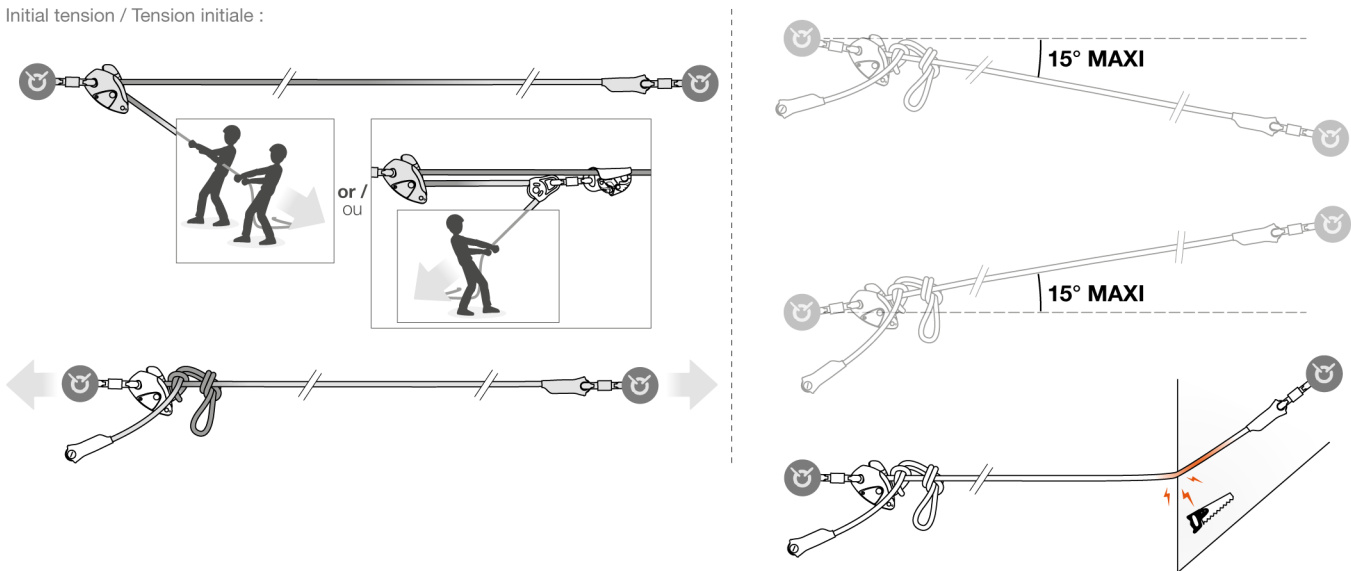

Attachment to the lifeline / Connexion à la ligne de vie :

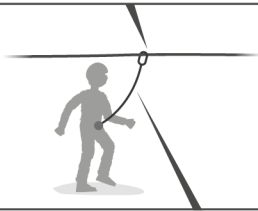
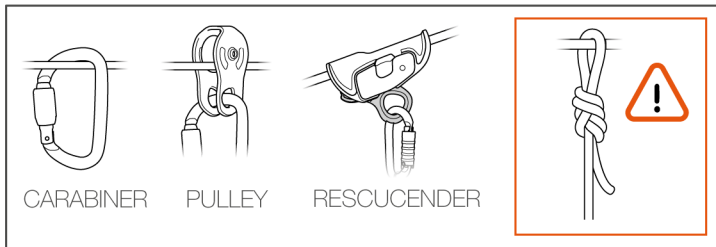

Example / exemple :

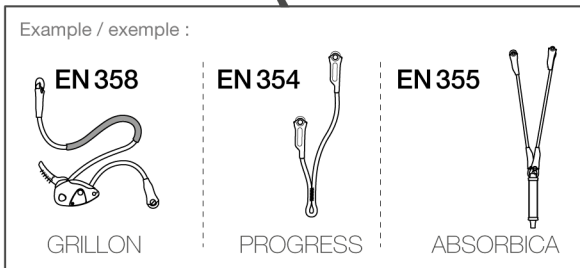

Information on sag and clearance / Information sur la flèche et le tirant d'air

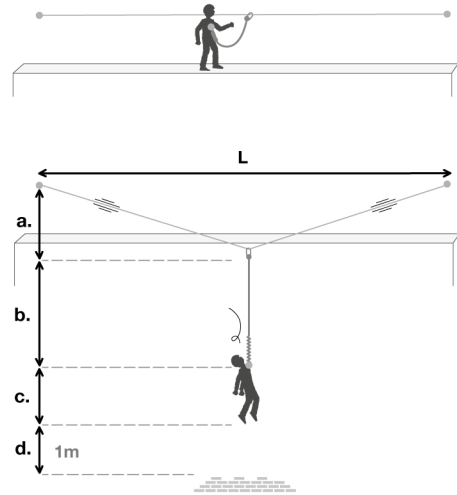

L	1m	2m	3m	5m	10m	15m	20m
a.	0,37m	0,5m	0,6m	1m	1,9m	2,8m	3,7m

9 kN

10. Spare parts
Pièces détachées

L052FAXX



L052JAXX



L052GAXX

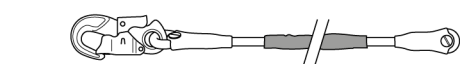

L052HAXX

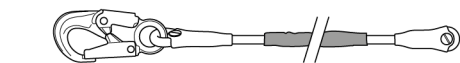

L052IAXX

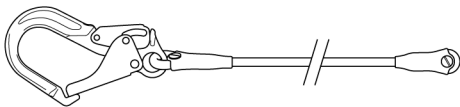

Installation of the rope /
Installation de la corde

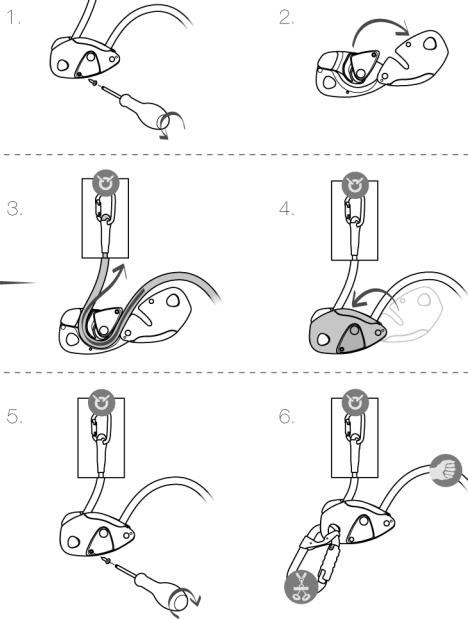
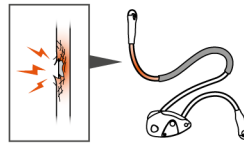

11. Additional information
Informations complémentaires



A. Lifetime / Durée de vie



unlimited
illimitée

C. Acceptable T°
T° tolérées



+ 80°C / + 176°F
- 30°C / - 22°F

D. Precautions for use / Précautions d'usage



E. Cleaning / Nettoyage



+ 30°C maxi.
+ 86°F maxi.

F. Drying / Séchage

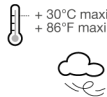

+ 30°C maxi.
+ 86°F maxi.

G. Storage - Transport
Stockage - transport



H. Maintenance
Entretien



I. Modifications - Repairs
Modifications - Réparations

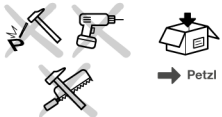

→ Petzl

J. FAQ - Contact
Questions - Contact



→ petzl.com



A. Lifetime /
Durée de vie



Serial n°
XXXX XX XXXX + 10
years
ans

B. Markings
Marquage



C. Acceptable T°
T° tolérées



+ 80°C / + 176°F
- 40°C / - 40°F

D. Precautions for use / Précautions d'usage



E. Cleaning - Disinfection / Nettoyage - Désinfection



+ 30°C maxi.
+ 86°F maxi.

F. Drying / Séchage

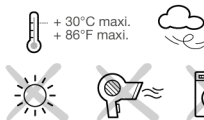

+ 30°C maxi.
+ 86°F maxi.

G. Storage - Transport
Stockage - transport



J. FAQ - Contact /
Questions - Contact



→ petzl.com

These instructions explain how to correctly use your equipment. Only certain techniques and uses are described.

The warning symbols inform you of some potential dangers related to the use of your equipment, but it is impossible to describe them all. Check Petzl.com for updates and additional information. You are responsible for heeding each warning and using your equipment correctly. Any misuse of this equipment will create additional dangers. Contact Petzl if you have any doubts or difficulty understanding these instructions.

1. Field of application

Personal protective equipment (PPE) used for fall protection from height. Adjustable lanyard for work positioning.

Descender.
Temporary anchor.
Horizontal lifeline.
GRILLON.
GRILLON PLUS (highly abrasion-resistant rope).
GRILLON HOOK European version (with pre-installed connector).
GRILLON HOOK international version (with pre-installed connector).
GRILLON MGO (with pre-installed connector).
For single-person use only.

Helps prevent falls when used as adjustable lanyard for work positioning and descender. Protects against falls from height when used as temporary anchor.

Do not use this equipment as a means of hoisting.

This product must not be pushed beyond its limits, nor be used for any purpose other than that for which it is designed.

Responsibility

WARNING

Activities involving the use of this equipment are inherently dangerous. You are responsible for your own actions, decisions and safety.

Before using this equipment, you must:

- Read and understand all Instructions for Use.
- Get specific training in its proper use.
- Become acquainted with its capabilities and limitations.
- Understand and accept the risks involved.

Failure to heed any of these warnings may result in severe injury or death.

This product must only be used by competent and responsible persons, or those placed under the direct and visual control of a competent and responsible person.
You are responsible for your actions, your decisions and your safety and you assume the consequences of same. If you are not able, or not in a position to assume this responsibility, or if you do not fully understand the Instructions for Use, do not use this equipment.

2. Nomenclature

(1) Rope termination with plastic sleeve and attachment hole, (2) Rope in use - lanyard, (3) Protective sheath (only on GRILLON, GRILLON HOOK European version and GRILLON HOOK international version less than 5 m in length), (4) Rope adjuster, (5) Reserve rope (free rope), (6) Sewn termination with screw-in plug, (7) Handle, (8) Cam, (9) Attachment hole, (10) Side plate locking screw, (11) Lanyard-end connector to be installed, (12) Pre-installed connector (depending on model).

Principal materials: aluminum, stainless steel, nylon, polyester, aramid.

3. Inspection, points to verify

Your safety depends upon the integrity of your equipment.

Petzl recommends a detailed inspection by a competent person at least once every 12 months (depending on current regulations in your country, and your conditions of usage). **WARNING:** your intensity of use may cause you to inspect your PPE more frequently. Follow the procedures described at Petzl.com. Record the results on your PPE inspection form: type, model, manufacturer contact info, serial number or individual number, dates: manufacture, purchase, first use, next periodic inspection; problems, comments, inspector's name and signature. For use as an anchor device, affix a marking indicating the date of the next (or last) inspection.

Before each use

On the rope adjuster, verify the absence of deformation, cracks, marks, wear, corrosion... Check the movement of the handle, and that its return spring is working. Check that the cam moves freely.

Check the rope and the safety stitching: look for cuts, cut or loose threads, wear and damage due to use, to heat, to chemicals.

Verify the absence of foreign objects in the mechanism.

During use

It is important to regularly monitor the condition of the product and its connections to the other equipment in the system. Make sure that all items of equipment are correctly positioned with respect to each other.

Beware of any pressure on the cam that can cause unlocking.

Each time the connector is used, verify that it is properly closed and locked.

Warning: the GRILLON PLUS rope with aramid sheath is highly abrasion-resistant, but is not particularly heat-resistant; observe the specified operating temperatures.

4. Compatibility

Verify that this product is compatible with the other elements of the system in your application (compatible = good functional interaction).

When using multiple items of equipment, a dangerous situation can arise in which the safety function of an item of equipment can be affected by the safety function of another item of equipment.

Equipment used with your GRILLON must meet current standards in your country (e.g. EN 362 carabiners).

Lanyard-end connector:

Use the plastic sheath for better connector positioning.

Rope adjuster connector:

Frequent connections: if you must frequently detach your device from the harness, use a locking carabiner with a positioning system, like the CAPTIV bar or the MICRO SWIVEL.

Semi-permanent connection: when possible, use a semi-permanent connector that locks with a tool.

If using any other connector, carry out a compatibility test (correct installation and functioning, and check for any possibility of poor positioning).

WARNING: connectors used without a CAPTIV or other positioning system can rotate and block the cam.

Spare parts

Replace your lanyard only with Petzl GRILLON ropes.

5. Working Principle

Tensioning the rope or shortening the lanyard: pull on the free rope.

Blocking: make sure the cam can pivot freely to block the rope.

Lengthening the lanyard in double mode: if the rope is lightly loaded, push on the cam to feed slack.

Lengthening the lanyard in single mode or releasing under load: the handle enables the taut rope to be loosened. Control the rate of release by holding the brake side of the rope.

WARNING: there is a fall risk if the cam or handle are manipulated without holding the free rope.

Braking and speed control are achieved by varying your grip on the free rope.

6. Adjustable lanyard for work positioning

EN 358-2018

GB 245436-2009/WQX

Working load: 140 kg.

Keep your lanyard taut; stay below the anchor.

ANSI Z359.3 for 130-310 lbs, or 59-140 kg.

CSA Z259.11-17 class F (up to 2.5 m).

6a. Double mode use

Pass the lanyard around a suitable anchor (sufficient strength, sufficient diameter, absence of sharp or abrasive edges...).

Attach the lanyard termination to the harness, preferably to the side attachment point opposite the one holding the rope adjuster. Pay attention to the orientation of the HOOK's attachment to the harness: there is a risk of unhooking in the event of rubbing.

6b. Single mode use

Attach the lanyard termination to an anchor.

6c. Precautions

Adjust the lanyard length to keep your weight on the system, while staying below the anchor.

The GRILLON lanyard must not be used for fall arrest. It may be necessary to supplement the work positioning system with a fall-arrest system.

Do not use a work positioning belt if there is a foreseeable risk of the user becoming unintentionally suspended or exposed to uncontrolled tension by the waistbelt.

Beware when using the GRILLON near moving machinery or electrical hazards.

7. Descender

EN 12841: 2006 type C

Working load: 100 kg.

Use the GRILLON for progression on the work rope, together with a type A backup device on a safety rope.

Ropes tested during the CE EN 12841 type C certification: Petzl GRILLON and GRILLON PLUS. Use the GRILLON only with Petzl GRILLON or GRILLON PLUS ropes. Petzl GRILLON and GRILLON PLUS ropes meet the requirements of the EN 1891 standard.

To reduce the risk of a fall or pendulum, keep the rope between the GRILLON and the anchor as tight and as vertical as possible.

For instructions on installing the rope adjuster on the rope, see the Spare Parts section.

When your body weight is on the work rope, make sure that the safety rope is not loaded. When the full weight of the user is on the safety rope, it becomes a work rope and so must be used with another safety rope.

A dynamic overload can damage the safety rope.

The GRILLON is not suitable for use in a fall-arrest system.

8. Temporary anchor for wrapping around a structure

EN 795: 2012 type B

GB 30862-2014/B

Pass the lanyard around a suitable anchor (sufficient strength, sufficient diameter, absence of sharp or abrasive edges...). The strength of the anchor is no greater than the strength of the wrapped structure.

To secure your anchor, make a mule knot - tied off with an overhand knot close to the rope adjuster - on the free end of a fall.

Warning: excessive initial tension may allow for a slight reduction in clearance in the event of a fall. Adjust the rope length to prevent any uncontrolled movement during use.

Maximum anchor strength and maximum load transmissible to the structure: 18 kN.

9. Horizontal lifeline

EN 795: 2012 type C

GB 38454-2019

Initial tension

The initial tension in the lifeline (about 1 kN) can be achieved by having two persons pull on the free rope, or by one person using a 3:1 haul system (see diagrams).

Warning: excessive initial tension may allow for a slight reduction in clearance in the event of a fall on the lifeline, but it increases the load on the anchors.

Maximum lifeline strength and maximum load transmissible to the structure: 18 kN.

Attachment to the lifeline

The lifeline is for single-person use only.

Attach yourself to the lifeline with an EN 354 or EN 358 lanyard, or a lanyard with an EN 355 energy absorber. Follow the lanyard's Instructions for Use, especially regarding the position relative to the anchor, and permissible fall height.

The lifeline may not be used with a retractable type fall arrester.

Information on deflection and clearance

When installing the lifeline, provide enough clearance to prevent the user from hitting the ground or an obstacle in the free event of a fall. Verify that the deflection, with the lifeline loaded or in the event of a fall, does not cause the lifeline to come into contact with an edge or any other obstacle that could damage the rope.

Clearance includes the sag in the lifeline when loaded (a), the maximum lanyard length after a fall (including possible energy absorber deployment) (b), average user height (c), and a safety margin of 1 meter (d).

The deflection values given here were measured during certification testing, with a 9 kN dynamic load. A fall during use may be less severe. During these tests, the energy transmitted to the anchors was less than 6 kN.

WARNING: the required clearance can increase significantly if a lifeline and a fall-arrest system are used together, but have not been tested in combination.

10. Spare parts

Replace your worn rope only with Petzl GRILLON ropes.

Installing the rope:

To remove the rope, remove the screw and open the rope adjuster.

To install the rope, remove the side plate locking screw with a screwdriver, open the rope adjuster and insert the rope. Ensure the rope is installed in the device in the proper direction (see diagrams).

Be sure to close the rope adjuster and replace the locking screw before each use.

11. Additional information

This product meets the requirements of Regulation (EU) 2016/425 on personal protective equipment. The EU declaration of conformity is available at Petzl.com.

- When the anchor device is used as part of a fall-arrest system, the user must be equipped with a means of limiting the impact force, exerted on the user when the fall is arrested, to a maximum value of 6 kN.

- The maximum load that can be transmitted to the structure by the anchor is approximately 18 kN.

- You must have a rescue plan and the means to rapidly implement it in case of difficulties encountered while using this equipment.

- The anchor point for the system should preferably be located above the user's position and meet EN 354 or ANSI Z359.2 requirements.

- In a fall-arrest system, it is essential to check the required clearance below the user before each use, in order to avoid hitting the ground or an obstacle in the event of a fall.

- Make sure that the anchor point is correctly positioned, in order to reduce the pendulum risk and the fall distance.

- A fall-arrest harness is the only device allowable for supporting the body in a fall-arrest system.

- When using multiple items of equipment, a dangerous situation can arise in which the safety function of an item of equipment can be affected by the safety function of another item of equipment.

- **WARNING - DANGER:** ensure that your products do not rub against abrasive materials, or sharp edges/objects.

- Users must be medically fit for activities at height. **WARNING:** inert suspension in a harness can result in serious injury or death.

- The Instructions for Use for each item of equipment used in conjunction with this product must be followed.

- The Instructions for Use must be provided to the user of this equipment, in the language of the country where the equipment is used.

- Keep the Instructions for Use in a permanent file for reference after removing them from the equipment.

- Make sure the product markings are present and legible.

When to retire your equipment:

WARNING: an exceptional event can lead you to retire a product after only one use, depending on the type and intensity of usage and the environment of usage (harsh environments, marine environments, sharp edges, extreme temperatures, chemicals...).

A product must be retired when:

- It has exceeded its lifespan.
 - It has been subjected to a major fall or load.
 - It fails to pass inspection. You have any doubt as to its reliability.
 - You do not know its full usage history (e.g. an illegible product marking).
 - It becomes obsolete due to changes (for example, in legislation, standards, technique, or incompatibility with other equipment).
- Destroy these products to prevent further use.

Icons:

A. Lifespan - B. Marking - C. Acceptable temperatures - D. Usage precautions - E. Cleaning/disinfection - F. Drying - G. Storage/transport - H. Maintenance - I. Modifications/repairs (prohibited outside of Petzl facilities, except replacement parts) - J. Questions/contact

3-year guarantee

Against any material or manufacturing defect. Exclusions: normal wear and tear, oxidation, modifications or alterations, incorrect storage, poor maintenance, negligence, uses for which this product is not designed.

Warning symbols

1. Situation presenting an imminent risk of serious injury or death. 2. Exposure to a potential risk of accident or injury. 3. Important information on the functioning or performance of your product. 4. Equipment incompatibility.

Traceability and markings

a. Body controlling the manufacture of this PPE - b. Notified body performing the EU type examination - c. Traceability: datamatrix - d. ANSI/CSA certification body - e. Serial number - f. Year of manufacture - g. Month of manufacture - h. Batch number - i. Individual identifier - j. Standards - k. Read the Instructions for Use carefully - l. Model identification - m. Installation direction - n. Single-person use - o. Manufacturer address - p. Date of manufacture (month/year) - q. Materials - r. Compatibility - s. Do not use for fall arrest - t. Nominal maximum load - u. Maximum length of lanyard

Cette notice explique comment utiliser correctement votre équipement. Seuls certains usages et techniques sont présentés.

Les panneaux d'alerte vous informent de certains dangers potentiels liés à l'utilisation de votre équipement, mais il est impossible de tous les décrire. Prenez connaissance des mises à jour et informations complémentaires sur Petzl.com.

Vous êtes responsable de la prise en compte de chaque alerte et de l'utilisation correcte de votre équipement. Toute mauvaise utilisation de cet équipement sera à l'origine de dangers supplémentaires. Contactez Petzl si vous avez des doutes ou des difficultés de compréhension.

1. Champ d'application

Équipement de protection individuelle (EPI) contre les chutes de hauteur.

Longe réglable de maintien au travail.

Descendeur.

Ancrage provisoire.

Ligne de vie horizontale.

GRILLON GRILLON PLUS (corde à haute résistance à l'abrasion).

GRILLON HOOK version européenne (avec connecteur préinstallé).

GRILLON HOOK version internationale (avec connecteur préinstallé).

GRILLON MGO (avec connecteur préinstallé).

Réservé à l'usage d'une seule personne.

Permet d'éviter les chutes lorsqu'utilisé comme longe réglable de maintien au travail et descendeur.

Protège des chutes de hauteur lorsqu'utilisé comme ancrage provisoire.

N'utilisez pas cet équipement comme moyen de levage.

Ce produit ne doit pas être sollicité au-delà de ses limites ou dans toute autre situation que celle pour laquelle il est prévu.

Responsabilité

ATTENTION

Les activités impliquant l'utilisation de cet équipement sont par nature dangereuses.

Vous êtes responsable de vos actes, de vos décisions et de votre sécurité.

Avant d'utiliser cet équipement, vous devez :

- Lire et comprendre toutes les instructions d'utilisation.
- Vous familiariser avec l'équipement de cet équipement.
- Vous familiariser avec votre équipement, apprendre à connaître ses performances et ses limites.
- Comprendre et accepter les risques induits.

Le non-respect d'un seul de ces avertissements peut être la cause de blessures graves ou mortelles.

Ce produit ne doit être utilisé que par des personnes compétentes et avisées ou placées sous le contrôle visuel direct d'une personne compétente et avisée.

Vous êtes responsable de vos actes, de vos décisions et de votre sécurité et en assumez les conséquences. Si vous n'êtes pas en mesure d'assumer cette responsabilité, ou si vous n'avez pas bien compris les instructions d'utilisation, n'utilisez pas cet équipement.

2. Nomenclature

(1) Terminaison de corde avec manchon en plastique et trou de connexion, (2) Corde utile - longe, (3) Gaine de protection (uniquement sur GRILLON, GRILLON HOOK version européenne et GRILLON HOOK version internationale de longueur inférieure à 5 m), (4) Bloqueur, (5) Réserve de corde (corde libre), (6) Terminaison cousue avec bouchon vissé, (7) Poignée, (8) Came, (9) Trou de connexion, (10) Vis de verrouillage des flasques, (11) Connecteur de bout de longe à installer, (12) Connecteur préinstallé (selon modèle).

Matériaux principaux : aluminium, acier inoxydable, polyamide, polyester, aramide.

3. Contrôle, points à vérifier

Votre sécurité est liée à l'intégrité de votre équipement.

Petzl conseille une vérification approfondie, par une personne compétente, au minimum tous les 12 mois (en fonction de la réglementation en vigueur dans votre pays et de vos conditions d'utilisation). Attention, l'intensité de votre usage peut vous amener à vérifier plus fréquemment votre EPI. Respectez les modes opératoires décrits sur Petzl.com. Enregistrez les résultats sur la fiche de vie de votre EPI : type, modèle, coordonnées du fabricant, numéro de série ou numéro individuel, dates : fabrication, achat, première utilisation, prochains examens périodiques, défauts, remarques, nom et signature du contrôleur.

Pour une utilisation comme dispositif d'ancrage, apposez un marquage indiquant la date de la prochaine ou de la dernière inspection.

Avant toute utilisation

Sur le bloqueur, vérifiez l'absence de déformations, fissures, marques, usures, corrosion... Vérifiez le mouvement et le fonctionnement du ressort de rappel de la poignée. Vérifiez la liberté de mouvement de la came.

Vérifiez la corde et les coutures de sécurité : coupures, fils coupés ou distendus, usures et dommages dus à l'utilisation, à la chaleur, aux produits chimiques.

Vérifiez l'absence de corps étrangers dans le mécanisme.

Pendant l'utilisation

Il est important de contrôler régulièrement l'état du produit et de ses connexions avec les autres équipements du système. Assurez-vous du bon positionnement des équipements les uns par rapport aux autres.

Attention à tout appui sur la came pouvant entraîner un déblocage.

À chaque installation, vérifiez que le connecteur est correctement fermé et verrouillé.

Attention, la corde du GRILLON PLUS, à gaine en aramide, offre une haute résistance à l'abrasion, mais n'offre pas de résistance spécifique au feu : respectez les températures d'utilisation indiquées.

4. Compatibilité

Vérifiez la compatibilité de ce produit avec les autres éléments du système dans votre application (compatibilité = bonne interaction fonctionnelle).

Un danger peut survenir lors de l'utilisation de plusieurs équipements dans laquelle la fonction de sécurité de l'un des équipements peut être affectée par la fonction de sécurité d'un autre équipement.

Les éléments utilisés avec votre GRILLON doivent être conformes aux normes en vigueur dans votre pays (mouquetons EN 362 par exemple).

Connecteur de bout de longe :

Utilisez le manchon plastique pour un meilleur maintien du connecteur.

Connecteur du bloqueur :

Connexions fréquentes : si vous devez souvent déconnecter votre appareil du harnais, utilisez un mouqueton à verrouillage avec un système de maintien, comme la barrette CAPTIV ou le MICRO SWIVEL.

Connexion semi-permanente : lorsque c'est possible, utilisez un connecteur semi-permanent verrouillé avec outil.

Pour l'utilisation de tout autre connecteur, faites un test de compatibilité (mise en place et fonctionnement corrects et étude des possibilités de mauvais positionnement).

ATTENTION, utilisés sans CAPTIV ou autre système de maintien, les connecteurs peuvent coiffer et bloquer la came.

Pièces de rechange

Remplacez votre longe uniquement par des cordes GRILLON Petzl.

5. Principe de fonctionnement

Tendre la corde ou raccourcir la longe : tirez sur la corde libre.

Blocage : assurez-vous que la came est libre de pivoter pour bloquer la corde.

Agrandir la longe en usage à double : si la corde est faiblement chargée, appuyez sur la came pour donner du mou.

Agrandir la longe en usage à simple ou déblocage sous charge : la poignée permet de détendre la corde tendue. Contrôlez la vitesse de déblocage en tenant la corde côté freinage.

ATTENTION, il y a un risque de chute en cas de manipulation de la came, ou de la poignée, sans tenir la corde libre.

Le freinage et la régulation de la vitesse se font en serrant plus ou moins la corde libre.

6. Longe réglable de maintien au travail

EN 358 : 2018

GB 245436-2009/WQX

Charge utile : 140 kg.

Gardez votre longe tendue et restez en aval de l'ancrage.

ANSI Z359.3 pour 130 à 310 lbs, soit 59 à 140 kg.

CSA Z259.11-17 classe F (jusqu'à 2,5 m).

6a. Utilisation en double

Ceinturez un ancrage adapté (résistance suffisante, diamètre suffisant, absence d'arête vive ou de texture abrasive...).

Connectez la terminaison de longe au harnais, de préférence sur le point d'attache symétrique à celui portant le bloqueur. Attention au sens de connexion du HOOK au harnais : il y a un risque de décrochage en cas de frottements.

6b. Utilisation à simple

Connectez la terminaison de longe à un ancrage.

6c. Précautions

Régulez la longueur de longe pour être en tension sur le système et restez en aval de l'ancrage. La longe GRILLON ne doit pas être utilisée pour l'arrêt des chutes. Il peut être nécessaire de compléter le système de maintien au travail par un dispositif de protection contre les chutes de hauteur.

Veillez à ne pas utiliser une ceinture de maintien s'il y a un risque prévisible que l'utilisateur se retrouve involontairement suspendu ou exposé à une tension incontrôlée par la ceinture.

Attention lors de l'utilisation du GRILLON proche de machines en mouvement ou de dangers électriques.

7. Descendeur

EN 12841 : 2006 type C

Charge utile : 100 kg.

Utilisez le GRILLON pour la progression le long de la corde de travail, conjointement à un dispositif de type A sur une corde de contre-assurance.

Cordes testées lors de la certification CE EN 12841 type C : Petzl GRILLON et GRILLON PLUS.

Utilisez le GRILLON uniquement avec les cordes Petzl GRILLON ou GRILLON PLUS. Les cordes Petzl GRILLON et GRILLON PLUS répondent aux exigences de la norme EN 1891.

Gardez la corde aussi tendue et verticale que possible entre le GRILLON et l'ancrage pour limiter la possibilité de chute et de pendule.

Pour les instructions d'installation du bloqueur sur la corde, reportez-vous au chapitre Pièces détachées.

Lorsque vous êtes en tension sur votre support de travail, veillez à ce que votre corde de contre-assurance ne soit pas chargée. Lorsque la corde de contre-assurance est chargée de tout le poids de l'utilisateur, elle devient une corde de travail et doit alors être utilisée avec une autre corde de contre-assurance.

Une surcharge dynamique est susceptible d'endommager les supports d'assurance.

Le GRILLON ne convient pas pour un usage dans un système d'arrêt des chutes.

8. Ancrage provisoire pour ceinturer une structure

EN 795 : 2012 type B

GB 30862-2014/B

Ceinturez un ancrage adapté (résistance suffisante, diamètre suffisant, absence d'arête vive ou de texture abrasive...). La résistance de l'ancrage ne peut dépasser la résistance de la structure ceinturée.

Pour sécuriser votre ancrage, réalisez un nœud de mule, associé à un nœud d'arrêt proche du bloqueur, sur la corde libre.

Ajustez la longueur de corde pour éviter tout mouvement non contrôlé en cours d'utilisation. Résistance maximale de l'ancrage et charge maximale transmissible à la structure : 18 kN.

9. Ligne de vie horizontale

EN 795 : 2012 type C

GB 38454-2019

Tension initiale

La tension initiale de la ligne de vie (environ 1 kN) peut être obtenue en tirant sur la corde libre à deux personnes ou en tirant à une seule personne aidée d'un mouflage 3:1 (voir dessins).

Attention, une tension initiale excessive peut permettre de diminuer légèrement le tirant d'air en cas de chute sur la ligne de vie, mais augmente les efforts appliqués sur les ancrages.

Résistance maximale de la ligne de vie et charge maximale transmissible à la structure : 18 kN.

Connexion à la ligne de vie

La ligne de vie doit être utilisée par une seule personne.

Connectez-vous à la ligne de vie avec une longe EN 354 ou EN 358 ou une longe avec absorbeur d'énergie EN 355. Respectez les indications de la notice technique de la longe, en particulier pour la position par rapport à l'ancrage et pour la hauteur de chute autorisée.

La ligne de vie ne peut pas être utilisée avec un antichute à rappel automatique.

Information sur la flèche et le tirant d'air

Lors de l'installation de la ligne de vie, prévoyez le dégagement nécessaire pour que l'utilisateur ne heurte pas le sol ou un obstacle en cas de chute. Vérifiez que la flèche, en charge ou en cas de chute, ne dépasse pas la ligne de vie en appui sur une arête ou tout autre obstacle pouvant endommager la corde.

Le tirant d'air comprend la flèche de la ligne de vie sous charge (a), la longueur maximale de la longe après la chute (incluant l'éventuel déploiement d'un absorbeur d'énergie) (b), la hauteur moyenne de l'utilisateur (c) et une marge de sécurité de 1 mètre (d).

Les valeurs de flèche données ici sont mesurées, lors des tests de certification, sous un effort dynamique de 9 kN. Une chute en usage peut être moins sévère. Lors de ces tests, l'effort transmis aux ancrages est inférieur à 6 kN.

Attention, le tirant d'air peut augmenter sensiblement en cas d'utilisation combinée de la ligne de vie et d'un système d'antichute n'ayant pas été soumis à un essai ensemble.

10. Pièces détachées

Remplacez votre corde usée uniquement par les cordes GRILLON Petzl.

Installation de la corde :

Pour enlever la corde, retirez la vis et ouvrez le bloqueur.

Pour installer la corde, retirez la vis de verrouillage des flasques avec un tournevis, ouvrez le bloqueur et insérez la corde. Veillez au sens d'installation de la corde dans l'appareil (voir dessins). Veillez à refermer le bloqueur et replacer la vis de verrouillage avant toute utilisation.

11. Informations complémentaires

Ce produit est conforme au règlement (UE) 2016/425 relatif aux équipements de protection individuelle. La déclaration de conformité UE est disponible sur Petzl.com.

Lorsque le dispositif d'ancrage est utilisé en tant que partie d'un système d'antichute, l'utilisateur doit être équipé d'un moyen permettant de limiter les forces dynamiques maximales, exercées sur l'utilisateur lors de l'arrêt des chutes, à une valeur maximale de 6 kN.

- La charge maximale susceptible d'être transmise à la structure par l'ancrage est de l'ordre de 18 kN.

- Prévoyez les moyens de secours nécessaires pour intervenir rapidement en cas de difficultés.

- L'amarrage du système doit être de préférence situé au-dessus de la position de l'utilisateur et répondre aux exigences EN 795 ou ANSI Z359.2.

- Dans un système d'arrêt des chutes, il est essentiel de vérifier l'espace libre requis sous l'utilisateur, avant chaque utilisation, afin d'éviter toute collision avec le sol, ou un obstacle, en cas de chute.

- Veillez à ce que le point d'amarrage soit correctement positionné, afin de limiter le risque de chute pendulaire et la hauteur de chute.

- Un harnais d'antichute est le seul dispositif de préhension du corps qu'il soit permis d'utiliser dans un système d'arrêt des chutes.

- Un danger peut survenir lors de l'utilisation de plusieurs équipements dans laquelle la fonction de sécurité de l'un des équipements peut être affectée par la fonction de sécurité d'un autre équipement.

- ATTENTION DANGER, veillez à ce que vos produits ne frottent pas sur des matériaux abrasifs, arêtes tranchantes ou pièces coupantes.

- Les utilisateurs doivent être médicalement aptes aux activités en hauteur. ATTENTION, être suspendu et inerte dans un harnais peut déclencher des troubles physiologiques graves ou la mort.

- Les instructions d'utilisation définies dans les notices de chaque équipement associé à ce produit doivent être respectées.

- Les instructions d'utilisation doivent être fournies à l'utilisateur de cet équipement dans la langue du pays d'utilisation.

- Conservez les instructions d'utilisation dans un dossier permanent pour pouvoir les consulter après les avoir retirées de votre équipement.

- Assurez-vous de la présence et de la lisibilité des marquages sur le produit.

Mise au rebut :

ATTENTION, un événement exceptionnel peut vous conduire à rebuter un produit après une seule utilisation (type et intensité d'utilisation, environnements d'utilisation : milieux agressifs, milieux marins, arêtes coupantes, températures extrêmes, produits chimiques...).

Un produit doit être rebuté quand :

- Il a dépassé sa durée de vie.

- Il a subi une chute ou un effort important.

- Le résultat des vérifications du produit n'est pas satisfaisant. Vous avez un doute sur sa fiabilité.

- Vous ne connaissez pas son historique complet d'utilisation (par exemple, un marquage produit illisible).

- Son usage est obsolète (par exemple, évolution législative, normative, technique ou incompatibilité avec d'autres équipements).

Détruyez ces produits pour éviter une future utilisation.

Pictogrammes :

A. Durée de vie - B. Marquage - C. Températures tolérées - D. Précautions d'usage - E. Nettoyage/désinfection - F. Séchage - G. Stockage/transport - H. Entretien - I. Modifications/réparations interdites hors des ateliers Petzl, sauf pièces de rechange - J. Questions/contact

Garantie 3 ans

Contre tout défaut de matière ou fabrication. Sont exclus : usure normale, oxydation, modifications ou retouches, mauvais stockage, mauvais entretien, négligences, utilisations pour lesquelles ce produit n'est pas destiné.

Panneaux d'alerte

1. Situation présentant un risque imminent de blessure grave ou mortelle. 2. Exposition à un risque potentiel d'incident ou de blessure. 3. Information importante sur le fonctionnement ou les performances de votre produit. 4. Incompatibilité matérielle.

Traçabilité et marquage

a. Organisme contrôlant la fabrication de cet EPI - b. Organisme notifié intervenant pour l'examen UE de type - c. Traçabilité - d. Matériau - d. Organisme de certification ANSI/CSA - e. Numéro individuel - f. Année de fabrication - g. Mois de fabrication - h. Numéro de lot - i. Identifiant individuel - j. Normes - k. Lire attentivement la notice technique - l. Identification du modèle - m. Sens d'installation - n. Un seul utilisateur - o. Adresse du fabricant - p. Date de fabrication (mois/année) - q. Matériaux - r. Compatibilité - s. Ne pas utiliser pour l'arrêt des chutes - t. Charge nominale maximale - u. Longueur maximale de la longe

In dieser Gebrauchsanweisung wird erklärt, wie Sie Ihr Produkt richtig verwenden. Es werden nur einige der Verwendungen und Techniken dargestellt. Die Warnhinweise informieren Sie über mögliche Gefahren bezüglich der Verwendung Ihres Produkts. Es ist jedoch nicht möglich, alle erwägbareren Fälle zu beschreiben. Bitte nehmen Sie Kenntnis von den Aktualisierungen und zusätzlichen Informationen auf Petzl.com. Sie sind für die Beachtung der Warnhinweise und für die sachgemäße Verwendung Ihres Produkts verantwortlich. Jede fehlerhafte Verwendung des Produkts bedeutet eine zusätzliche Gefahrenquelle. Wenn Sie Zweifel haben oder etwas nicht richtig verstehen, wenden Sie sich bitte an Petzl.

1. Anwendungsbereich

Persönliche Schutzausrüstung (PSA) zum Schutz gegen Absturz. Einstellbares Verbindungsmittel zur Arbeitsplatzpositionierung.

Abselgerät.

Temporäres Anschlagmittel.

Horizontales Geländeseil.

GRILLON.

GRILLON PLUS (Seil mit hoher Abriebfestigkeit).

GRILLON HOOK europäische Ausführung (mit vorinstalliertem Verbindungselement).

GRILLON HOOK internationale Ausführung (mit vorinstalliertem Verbindungselement).

GRILLON MGO (mit vorinstalliertem Verbindungselement).

Darf nur von einer Person benutzt werden.

Kann bei Verwendung als einstellbares Verbindungsmittel zur Arbeitsplatzpositionierung und Abselgerät einen Absturz verhindern.

Benutzen Sie diese Ausrüstung nicht zum Hochziehen von Lasten.

Dieses Produkt darf nicht über seine Grenzen hinaus belastet werden. Es darf ausschließlich zu dem Zweck verwendet werden, für den es entwickelt wurde.

Haftung

WARNUNG

Aktivitäten, bei denen diese Ausrüstung zum Einsatz kommt, sind naturgemäß gefährlich. Für Ihre Handlungen, Entscheidungen und für Ihre Sicherheit sind Sie selbst verantwortlich.

Vor dem Gebrauch dieser Ausrüstung müssen Sie:

- die Gebrauchsanleitung vollständig lesen und verstehen,
- fachgerecht zur richtigen Benutzung der Ausrüstung ausgebildet sein,
- sich mit Ihrer Ausrüstung vertraut machen, die Möglichkeiten und Grenzen kennen lernen,
- die mit dem Einsatz verbundenen Risiken verstehen und akzeptieren.

Die Nichtberücksichtigung auch nur einer dieser Warnungen kann zu schweren Verletzungen oder sogar Tod führen.

Dieses Produkt darf nur von kompetenten und verantwortungsbewussten Personen verwendet werden und von Personen, die unter der direkten Aufsicht und visuellen Kontrolle einer kompetenten und verantwortungsbewussten Person stehen. Sie sind für Ihre Handlungen, Entscheidungen und für Ihre Sicherheit verantwortlich und tragen die Konsequenzen. Wenn Sie nicht in der Lage sind, diese Verantwortung zu übernehmen, oder wenn Sie die Gebrauchshinweise nicht richtig verstanden haben, benutzen Sie diese Ausrüstung nicht.

2. Benennung der Teile

(1) Seilendelement mit Kunststoffüberzug und Befestigungssöse, (2) Verfügbares Seil - Verbindungsmittel, (3) Selschutz (nur bei GRILLON, GRILLON HOOK europäische Ausführung und GRILLON HOOK internationale Ausführung mit einer Länge von unter 5 m), (4) Seilklemme, (5) Seilresene (freies Seil), (6) Vernähte Endverbindung mit verschraubter Endkappe, (7) Hebel, (8) Klemmnocken, (9) Befestigungssöse, (10) Verriegelungsschraube der Seitenteile, (11) Am Ende des Verbindungsmittels zu installierendes Verbindungselement, (12) Vorinstalliertes Verbindungselement (entsprechend dem Modell). Hauptmaterialien: Aluminium, Edelstahl, Polyamid, Polyester, Aramid.

3. Überprüfung, zu kontrollierende Punkte

Ihre Sicherheit hängt vom Zustand Ihrer Ausrüstung ab.

Petzl empfiehlt, mindestens alle 12 Monate (entsprechend den in Ihrem Land geltenden Vorschriften und den Nutzungsbedingungen) eine eingehende Überprüfung durch eine kompetente Person durchführen zu lassen. Achtung: Abhängig von der Gebrauchsinstanzität muss Ihre PSA gegebenenfalls häufiger überprüft werden. Bitte beachten Sie die auf Petzl.com beschriebenen Vorgehensweisen. Tragen Sie die Ergebnisse in den Prüfbericht Ihrer PSA ein. Typ, Modell, Kontaktinformation des Herstellers, Seriennummer oder individuelle Nummer, Datum, Herstellung, Kauf, erste Anwendung, nächste regelmäßige Überprüfung, Probleme, Bemerkungen, Name und Unterschrift der prüfenden Person. Bei der Verwendung als Anschlageneinrichtung muss das Produkt mit einer Markierung mit Angabe des Datums der nächsten oder der letzten Überprüfung versehen werden.

Vor jedem Einsatz

Überprüfen Sie die Seilklemme auf Deformationen, Risse, Kratzer, Abnutzungs- und Korrosionserscheinungen usw. Überprüfen Sie, ob sich die Rückholfeder des Griffs bewegt und einwandfrei funktioniert. Überprüfen Sie, ob sich der Klemmnocken ungehindert bewegen kann. Überprüfen Sie das Seil und die Sicherheitsnähte: Einschnitte, durchtrennte oder lose Fäden, durch Benutzung, Hitzeeinwirkung, chemische Produkte usw. hervorgerufene Abnutzungserscheinungen und Beschädigungen.

Achten Sie darauf, dass der Klemmnocken nicht durch Fremdkörper blockiert wird.

Während des Gebrauchs

Es ist unerlässlich, den Zustand des Produkts und seiner Verbindungen mit anderen Ausrüstungsgegenständen im System regelmäßig zu überprüfen. Stellen Sie stets sicher, dass die einzelnen Ausrüstungsgegenstände im System richtig zueinander positioniert sind. Warnung: Jeglicher Druck auf den Klemmnocken kann die Benennung aufheben. Vergewissern Sie sich bei jeder Installation, dass das Verbindungselement geschlossen und verriegelt ist.

Achtung: Das Seil mit Aramidmantel des GRILLON PLUS verfügt über eine hohe Abriebfestigkeit, ist aber nicht feuerfest. Beachten Sie die angegebenen Gebrauchstemperaturen.

4. Kompatibilität

Überprüfen Sie die Kompatibilität dieses Produkts mit den anderen Elementen Ihres Systems (Kompatibilität = funktionelles Zusammenspiel). Werden mehrere Ausrüstungsgegenstände zusammen verwendet, kann es zu gefährlichen Situationen kommen, wenn die Sicherheitsfunktion eines Gegenstands durch einen anderen Ausrüstungsgegenstand behindert wird.

Die mit Ihrem GRILLON verwendeten Ausrüstungselemente müssen mit den in Ihrem Land geltenden Normen übereinstimmen (z. B. Karabiner EN 362).

Verbindungselement am Ende des Verbindungsmittels:

Verwenden Sie den Kunststoffüberzug, um das Verbindungselement in der richtigen Position zu halten.

Verbindungselement der Seilklemme:

Häufiges Ein-/Aushängen: Wenn Sie Ihr Gerät häufig am Gurt ein- und wieder aushängen müssen, verwenden Sie einen Verschlusskarabiner mit einem CAPTIV-Positionierungsbügel oder einem MICRO SWIVEL.

Verbindung für längere Dauer: Verwenden Sie nach Möglichkeit ein Verbindungselement, das mit einem Werkzeug festgezogen wird.

Bei Verwendung anderer Verbindungselemente führen Sie bitte einen Kompatibilitätstest durch (korrekte Installation und Funktion, Prüfung des Risikos einer Falschpositionierung).

WARNUNG: Bei Verwendung ohne CAPTIV oder einem anderen System, um das Verbindungselement in der richtigen Position zu halten, kann sich dieses auf den Klemmnocken legen und ihn blockieren.

Ersatzteile

Ersetzen Sie Ihr Verbindungsmittel ausschließlich durch ein GRILLON-Seil von Petzl.

5. Funktionsprinzip

Straffen des Seils bzw. Kürzen des Verbindungsmittels: Ziehen Sie am freien Seilende. Blockieren: Vergewissern Sie sich, dass sich der Klemmnocken drehen kann, um das Seil zu blockieren.

Verlängern des Verbindungsmittels bei Befestigung an den seitlichen Halteösen des Gurts: Drücken Sie bei geringer Belastung des Seils auf den Klemmnocken, um Seil auszugeben. Verlängern des Verbindungsmittels bei Befestigung an der zentralen Halteöse des Gurts: Das gestraffte Seil kann mithilfe des Hebels gelockert werden. Kontrollieren Sie den Entsperrvorgang, indem Sie das Bremssseil in der Hand halten.

WARNUNG: Bei Betätigung des Klemmnockens oder des Hebels, ohne das Bremssseil in der Hand zu halten, besteht Sturzgefahr.

Das Bremsen und die Steuerung der Geschwindigkeit erfolgt durch mehr oder weniger festes Halten des Bremssseils.

6. Einstellbares Verbindungsmittel zur Arbeitsplatz-positionierung

EN 358: 2018

GB 245436-2009/WQX

Gebrauchslast: 140 kg.

Halten Sie das Verbindungsmittel straff, bleiben Sie unterhalb des Anschlagpunktes.

ANSI Z359.3 für 130 bis 310 lbs, d. h. 59 bis 140 kg.

CSA Z259.11-17 Klasse F (bis 2,5 m).

6a. Befestigung an den beiden seitlichen Halteösen

Schlingen Sie das Verbindungsmittel um einen geeigneten Anschlagpunkt (ausreichende Bruchlast, ausreichender Durchmesser, keine scharfen Kanten oder rauen Oberflächen usw.). Befestigen Sie die Endverbindung des Verbindungsmittels an der Halteöse des Gurts, vorzugsweise gegenüber der Öse, an der die Seilklemme befestigt ist. Achten Sie auf die Richtung beim Einhängen des HOOK am Gurt: Es besteht das Risiko, dass sich dieser durch Reibung aushängt.

6b. Befestigung an der zentralen Halteöse

Befestigen Sie die Endverbindung des Verbindungsmittels an einem Anschlagpunkt.

6c. Vorsichtsmaßnahmen

Stellen Sie die Länge des Verbindungsmittels so ein, dass das Seil gestrafft ist, und bleiben Sie unterhalb des Anschlagpunkts.

Das GRILLON-Verbindungsmittel darf nicht zum Auffangen eines Sturzes verwendet werden. Gegebenenfalls müssen Sie das System zur Arbeitsplatzpositionierung durch ein System zur Absturzicherung ergänzen.

Benutzen Sie einen Haltegurt nicht, wenn das Risiko vorhersehbar ist, dass der Anwender oder die Anwenderin unabsichtlich im Gurt hängt oder einer unkontrollierten Belastung durch den Gurt ausgesetzt ist.

Vorsicht bei der Benutzung des GRILLON in der Nähe von laufenden Maschinen oder bei Stromschlaggefahr.

7. Abseilgerät

EN 12841: 2006 Typ C

Gebrauchslast: 100 kg.

Verwenden Sie das GRILLON zur Fortbewegung am Arbeitseil zusammen mit einer Seileinstellvorrichtung des Typs A an einem Rücksicherungsseil.

Bei der Zertifizierung nach CE EN 12841 Typ C getestete Seile: Petzl GRILLON und GRILLON PLUS.

Benutzen Sie das GRILLON ausschließlich mit den Petzl-Seilen GRILLON oder GRILLON PLUS. Die Petzl-Seile GRILLON und GRILLON PLUS erfüllen die Anforderungen der Norm EN 1891.

Halten Sie das Seil zwischen dem GRILLON und dem Anschlagpunkt möglichst straff gespannt und vertikal, um die Möglichkeit eines Sturzes und die Pendelgefahr zu begrenzen.

Hinweise zum Anbringen der Seilklemme am Seil finden Sie im Abschnitt „Ersatzteile“. Wenn Sie an Ihrem Arbeitseil hängen, achten Sie darauf, dass das Rücksicherungsseil nicht belastet ist. Wenn das Rücksicherungsseil mit dem gesamten Gewicht der anwendenden Person

belastet ist, wird es zum Arbeitseil und muss in dem Fall mit einem anderen Rücksicherungsseil verwendet werden.

Eine dynamische Überlast kann das Führungseil beschädigen.

Das GRILLON ist nicht als Bestandteil eines Auffangsystems geeignet.

8. Temporäres Anschlagmittel zum Umschlingen einer Struktur

EN 795: 2012 Typ B

GB 30862-2014/B

Schlingen Sie das Verbindungsmittel um einen geeigneten Anschlagpunkt (ausreichende Bruchlast, ausreichender Durchmesser, keine scharfen Kanten oder rauen Oberflächen usw.). Die Bruchlast des Anschlagpunkts kann nicht höher sein als die Bruchlast der umschlingenden Struktur.

Um Ihr Anschlagmittel zu sichern, machen Sie am freien Seilende nahe der Seilklemme einen Schließknoten plus Blockierknoten.

Fassen Sie die Länge des Seils so an, dass eine unkontrollierte Bewegung während der Benutzung möglichst ausgeschlossen ist.

Maximale Bruchlast des Anschlagmittels und maximale auf die Struktur übertragbare Last: 18 kN.

9. Horizontales Geländeseil

EN 795: 2012 Typ C

GB 38454-2019

Vorspannung

Um das Geländeseil zu spannen (ca. 1 kN), ziehen entweder zwei Personen am freien Seilende oder eine Person mithilfe eines 3:1-Flaschenzugs (siehe Abbildungen). Achtung: Bei einer sehr hohen Vorspannung kann u. U. der erforderliche Sturzraum der Länge eines Sturzes in das Geländeseil geringfügig verringert werden, allerdings erhöhen sich in diesem Fall die auf die Anschlagpunkte ausgeübten Kräfte.

Maximale Bruchlast des Geländeseils und maximale auf die Struktur übertragbare Last: 18 kN.

Einhängen in das Geländeseil

Das Geländeseil darf nur von einer Person benutzt werden. Hängen Sie sich mit einem Verbindungsmittel EN 354 oder EN 358 oder mit einem Verbindungsmittel mit Falkdämpfer EN 355 in das Geländeseil ein. Beachten Sie die Hinweise in der Gebrauchsanweisung des Verbindungsmittels, insbesondere was die Position zum Anschlagpunkt und die zulässige Sturzhöhe betrifft.

Das Geländeseil darf nicht mit einem Höhensicherungsgerät verwendet werden.

Information bezüglich Durchhang und Sturzraum

Sehen Sie bei der Installation des Geländeseils einen ausreichenden hindernisfreien Sturzraum vor, damit der Anwender oder die Anwenderin im Falle eines Sturzes nicht auf den Boden oder auf ein Hindernis schlägt. Stellen Sie sicher, dass der Durchhang bei Belastung oder im Falle eines Sturzes nicht dazu führt, dass das Geländeseil auf einer Kante oder auf einem anderen Hindernis aufliegt, welches das Seil beschädigen kann.

Der Sturzraum berücksichtigt den Durchhang des belasteten Geländeseils (a), die maximale Länge des Verbindungsmittels nach dem Sturz (gegebenenfalls einschließlich der Länge eines aufgesessenen Falkdämpfers) (b), die durchschnittliche Größe des Anwenders oder der Anwenderin (c) sowie eine Sicherheitsmarge von 1 Meter (d).

Die hier angegebenen Werte bezüglich des Durchhangs wurden bei den Zertifizierungstests mit einer dynamischen Kraft von 9 kN gemessen. Ein Sturz während des Einsatzes ist möglicherweise weniger schwerwiegend. Die bei diesen Tests auf die Anschlagpunkte ausgeübte Kraft liegt unter 9 kN.

Achtung: Der erforderliche Sturzraum ist bei Verwendung des Geländeseils in Kombination mit einem Auffangsystem u. U. deutlich höher, wenn diese Kombination zuvor nicht getestet wurde.

10. Ersatzteile

Ersetzen Sie Ihr abgenutztes Seil ausschließlich durch ein GRILLON-Seil von Petzl.

Installation des Seils:

Um das Seil herauszunehmen, entfernen Sie die Schraube und öffnen Sie die Seilklemme. Um das Seil zu installieren, entfernen Sie die Verriegelungsschraube der Seitenteile mithilfe eines Schraubenschlüssels, öffnen die Seilklemme und legen das Seil ein. Achten Sie darauf, das Seil in der richtigen Richtung in das Gerät einzulegen (siehe Abbildungen). Denken Sie daran, die Seilklemme wieder zu schließen und die Verriegelungsschraube wieder einzusetzen, bevor Sie das GRILLON benutzen.

11. Zusätzliche Informationen

Das Produkt entspricht der PSA-Verordnung (EU) 2016/425. Die EU-Konformitätserklärung ist auf Petzl.com verfügbar.

- Wenn eine Anschlageneinrichtung als Bestandteil eines Auffangsystems verwendet wird, muss ein Hilfsmittel verfügbar sein, mit dem sich die beim Auffangen eines Sturzes auf die anwendende Person einwirkenden maximalen dynamischen Kräfte auf einen Wert von maximal 6 kN reduzieren lassen.
- Die maximale Belastung, die von der Anschlageneinrichtung auf die Struktur übertragen werden kann, liegt bei 18 kN.
- Der Anwender oder die Anwenderin muss für eventuelle Schwierigkeiten, die während der Anwendung dieses Produkts auftreten können, Rettungsmöglichkeiten planen.
- Der Anschlagpunkt des Systems sollte vorzugsweise oberhalb der Position des Anwenders oder der Anwenderin errichtet werden und sollte den Anforderungen der Norm EN 795 oder ANSI Z359.2 entsprechen.
- In einem Auffangsystem ist vor jeder Benutzung sicherzustellen, dass genügend Sturzraum unter dem Anwender oder der Anwenderin vorhanden ist, sodass er/sie im Falle eines Sturzes nicht auf den Boden oder auf ein Hindernis schlägt.
- Achten Sie darauf, dass der Anschlagpunkt richtig platziert ist, um das Risiko eines Pendelsturzes und die Sturzhöhe zu reduzieren.
- In einem Auffangsystem ist zum Halten des Körpers ausschließlich ein Auffanggurt zulässig.
- Werden mehrere Ausrüstungsgegenstände zusammen verwendet, kann es zu gefährlichen Situationen kommen, wenn die Sicherheitsfunktion eines Gegenstands durch einen anderen Ausrüstungsgegenstand behindert wird.
- ACHTUNG – GEFAHR: Achten Sie darauf, dass die Produkte nicht an rauen Materialien, scharfen Kanten oder spitzen Gegenständen reiben.
- Anwenderinnen und Anwender müssen für Aktivitäten in der Höhe gesundheitlich in guter Verfassung sein. WARNUNG: Das regungslose Hängen in einem Gurt kann zu schweren Verletzungen oder sogar Tod führen (Hänge trauma).
- Die Gebrauchsanleitungen für jeden Ausrüstungsgegenstand, der zusammen mit diesem Produkt verwendet wird, müssen unbedingt befolgt werden.
- Die Gebrauchsanleitungen müssen allen Anwendern und Anwenderinnen dieser Ausrüstung in Landessprache zur Verfügung gestellt werden.
- Behalten Sie die Gebrauchsanleitung in einem eigenen Ordner auf, damit Sie sie konsultieren können, auch nachdem Sie sie von der Ausrüstung entfernt haben.
- Vergewissern Sie sich, dass die Markierungen auf dem Produkt vorhanden und lesbar sind.

Aussondern von Ausrüstung:

ACHTUNG: Außergewöhnliche Umstände können die Aussonderung eines Produkts nach einer einmaligen Anwendung erforderlich machen (Art und Intensität der Benutzung, Anwendungsbereich: aggressive Umgebungen, Meeresklima, scharfe Kanten, extreme Temperaturen, Chemikalien usw.). In folgenden Fällen muss ein Produkt ausgedondert werden:

- Seine Lebensdauer wurde überschritten.
- Es wurde einem schweren Sturz oder einer schweren Belastung ausgesetzt.
- Das Produkt fällt bei der PSA-Überprüfung durch. Sie bezweifeln seine Zuverlässigkeit.
- Die vollständige Gebrauchsgeschichte ist nicht bekannt (z. B. ist eine Produktmarkierung unleserlich).
- Das Produkt ist veraltet (Änderung der gesetzlichen Bestimmungen, der Normen und der technischen Vorschriften, Inkompatibilität mit anderen Ausrüstungsgegenständen usw.). Zerstören und entsorgen Sie diese Produkte, um ihren weiteren Gebrauch zu verhindern.

Zeichenerklärungen: A. Lebensdauer – B. Markierung – C. Temperaturbeständigkeit – D. Vorsichtsmaßnahmen – E. Reinigung/Desinfektion – F. Trocknung – G. Lagerung/Transport – H. Pflege – I. Änderungen/Reparaturen (außerhalb der Petzl-Betriebsstätten nicht zulässig, ausgenommen Ersatzteile) – J. Fragen/Kontakt

ACHTUNG: Außergewöhnliche Umstände können die Aussonderung eines Produkts nach einer einmaligen Anwendung erforderlich machen (Art und Intensität der Benutzung, Anwendungsbereich: aggressive Umgebungen, Meeresklima, scharfe Kanten, extreme Temperaturen, Chemikalien usw.).

In folgenden Fällen muss ein Produkt ausgedondert werden:

- Seine Lebensdauer wurde überschritten.
- Es wurde einem schweren Sturz oder einer schweren Belastung ausgesetzt.
- Das Produkt fällt bei der PSA-Überprüfung durch. Sie bezweifeln seine Zuverlässigkeit.
- Die vollständige Gebrauchsgeschichte ist nicht bekannt (z. B. ist eine Produktmarkierung unleserlich).
- Das Produkt ist veraltet (Änderung der gesetzlichen Bestimmungen, der Normen und der technischen Vorschriften, Inkompatibilität mit anderen Ausrüstungsgegenständen usw.). Zerstören und entsorgen Sie diese Produkte, um ihren weiteren Gebrauch zu verhindern.

Zeichenerklärungen: A. Lebensdauer – B. Markierung – C. Temperaturbeständigkeit – D. Vorsichtsmaßnahmen – E. Reinigung/Desinfektion – F. Trocknung – G. Lagerung/Transport – H. Pflege – I. Änderungen/Reparaturen (außerhalb der Petzl-Betriebsstätten nicht zulässig, ausgenommen Ersatzteile) – J. Fragen/Kontakt

ACHTUNG: Außergewöhnliche Umstände können die Aussonderung eines Produkts nach einer einmaligen Anwendung erforderlich machen (Art und Intensität der Benutzung, Anwendungsbereich: aggressive Umgebungen, Meeresklima, scharfe Kanten, extreme Temperaturen, Chemikalien usw.).

In folgenden Fällen muss ein Produkt ausgedondert werden:

- Seine Lebensdauer wurde überschritten.
- Es wurde einem schweren Sturz oder einer schweren Belastung ausgesetzt.
- Das Produkt fällt bei der PSA-Überprüfung durch. Sie bezweifeln seine Zuverlässigkeit.
- Die vollständige Gebrauchsgeschichte ist nicht bekannt (z. B. ist eine Produktmarkierung unleserlich).
- Das Produkt ist veraltet (Änderung der gesetzlichen Bestimmungen, der Normen und der technischen Vorschriften, Inkompatibilität mit anderen Ausrüstungsgegenständen usw.). Zerstören und entsorgen Sie diese Produkte, um ihren weiteren Gebrauch zu verhindern.

Zeichenerklärungen: A. Lebensdauer – B. Markierung – C. Temperaturbeständigkeit – D. Vorsichtsmaßnahmen – E. Reinigung/Desinfektion – F. Trocknung – G. Lagerung/Transport – H. Pflege – I. Änderungen/Reparaturen (außerhalb der Petzl-Betriebsstätten nicht zulässig, ausgenommen Ersatzteile) – J. Fragen/Kontakt

3 Jahre Garantie

Auf Material- und Fabrikationsfehler. Von der Garantie ausgeschlossen sind: normale Abnutzung, Oxidation, Modifikationen oder Nachbesserungen, unsachgemäße Lagerung, unsachgemäße Wartung, Nachlässigkeit und Anwendungen, für die das Produkt nicht bestimmt ist.

Warnhinweise

1. Unmittelbare Verletzungs- oder Lebensgefahr. 2. Potenzielles Unfall- oder Verletzungsrisiko. 3. Wichtige Information über die Funktionsweise oder die Leistungsangaben Ihres Produkts. 4. Inkompatibilität zwischen Ausrüstungsgegenständen.

Rückverfolgbarkeit und Markierung

a. Kontrollstelle für die Herstellung dieser PSA – b. Ausgewiesene Stelle für die EU-Baumusterprüfung – c. Rückverfolgbarkeit: Data Matrix – d. Zertifizierungsstelle ANSI/CSA – e. Individuelle Nummer – f. Herstellungsjahr – g. Herstellungsmoat – h. Nummer der Fertigungsreihe

– i. Individuelle Produktnummer – j. Normen – k. Lesen Sie die Gebrauchsanleitung aufmerksam durch – l. Modell-Kennzeichnung – m. Installationsrichtung – n. Nur ein Anwender – o. Adresse des Herstellers – p. Herstellungsdatum (Monat/Jahr) – q. Materialien – r. Kompatibilität – s. Nicht zum Auffangen von Stürzen verwenden – t. Maximale Arbeitslast – u. Maximale Länge des Verbindungsmittels

Questa nota informativa spiega come utilizzare correttamente il dispositivo. Solo alcune tecniche e utilizzi sono presentati.

I segnali di avvertenze vi informano di alcuni potenziali pericoli legati all'utilizzo del dispositivo, ma è impossibile descriverne tutti. Prendete visione degli aggiornamenti e delle informazioni supplementari sul sito Petzl.com.

Voi siete responsabili della considerazione di ogni avviso e dell'utilizzo corretto del dispositivo. L'uso improprio di questo dispositivo causa rischi aggiuntivi. Contattate Petzl in caso di dubbi o difficoltà di comprensione.

1. Campo di applicazione

Dispositivo di protezione individuale (DPI) contro le cadute dall'alto.

Cordino regolabile di posizionamento sul lavoro.

Discensore.

Ancoraggio provvisorio.

Linea vita orizzontale.

GRILLON.

GRILLON PLUS (corda di elevata resistenza all'abrasione).

GRILLON HOOK versione europea (con connettore preinstallato).

GRILLON HOOK versione internazionale (con connettore preinstallato).

GRILLON MGO (con connettore preinstallato).

Riservato all'utilizzo di una sola persona.

Consente di evitare le cadute quando utilizzato come cordino regolabile di posizionamento sul lavoro e discensore.

Protegge dalle cadute dall'alto quando utilizzato come ancoraggio provvisorio.

Non utilizzare questo dispositivo come mezzo di sollevamento.

Questo prodotto non deve essere sollecitato oltre i suoi limiti o in qualsiasi altra situazione differente da quella per cui è destinato.

Responsabilità

ATTENZIONE

Le attività che comportano l'utilizzo di questo dispositivo sono per natura pericolose.

Voi siete responsabili delle vostre azioni, delle vostre decisioni e della vostra sicurezza.

Prima di utilizzare questo dispositivo, occorre:

- Leggere e comprendere tutte le istruzioni d'uso.
- Ricevere una formazione adeguata sul suo utilizzo.
- Acquisire familiarità con il dispositivo, imparare a conoscerne le prestazioni e i limiti.
- Comprendere e accettare i rischi indotti.

Il mancato rispetto di una sola di queste avvertenze può essere la causa di ferite gravi o mortali.

Questo prodotto deve essere utilizzato esclusivamente da persone competenti e addestrate o sottoposte al controllo visivo diretto di una persona competente e addestrata.

Voi siete responsabili delle vostre azioni, delle vostre decisioni e della vostra sicurezza e ve ne assumete le conseguenze. Se non siete in grado di assumervi questa responsabilità, o se non avete compreso le istruzioni d'uso, non utilizzare questo dispositivo.

2. Nomenclatura

(1) Terminazione di corda con manico in plastica e foro di collegamento, (2) Corda utile - cordino, (3) Guaina di protezione (solo su GRILLON, GRILLON HOOK versione europea e GRILLON HOOK versione internazionale di lunghezza inferiore a 5 m), (4) Bloccante, (5) Riserva di corda (corda libera), (6) Terminazione cucita con copertura a vite, (7) Maniglia, (8) Canna, (9) Foro di collegamento, (10) Vite di bloccaggio delle flange, (11) Connettore di estremità del cordino da installare, (12) Connettore preinstallato (secondo il modello).

Materiali principali: alluminio, acciaio inossidabile, poliammide, poliestere, aramide.

3. Controllo, punti da verificare

La vostra sicurezza è legata all'integrità della vostra attrezzatura.

Petzl raccomanda un controllo approfondito come minimo ogni 12 mesi da parte di una persona competente (in funzione della normativa in vigore nel vostro paese e delle vostre condizioni d'uso). Attenzione, l'intensità di utilizzo può comportare un controllo più frequente dei DPI. Rispettate le procedure descritte sul sito Petzl.com. Registrare i risultati nella scheda di vita del vostro DPI: tipo, modello, dati del fabbricante, numero di serie o numero individuale, data: fabbricazione, acquisto, primo utilizzo, successive verifiche periodiche: difetti, osservazioni; nome e firma del controllore. Per un utilizzo come dispositivo di ancoraggio, apporre una marcatura che indichi la data della successiva o della precedente ispezione.

Prima di ogni utilizzo

Verificare sul bloccante l'assenza di deformazioni, fessurazioni, segni, usura, corrosione...

Verificare il movimento e il funzionamento della mola di richiamo della maniglia. Controllare la libertà di movimento della canna.

Controllare la corda e le cuciture di sicurezza: tagli, fili tagliati o allentati, usura e danni dovuti all'utilizzo, al calore, ai prodotti chimici.

Verificare l'assenza di corpi estranei nel meccanismo.

Durante l'utilizzo

È importante controllare regolarmente lo stato del prodotto e dei suoi collegamenti con gli altri dispositivi del sistema. Assicurarsi del corretto posizionamento dei dispositivi gli uni rispetto agli altri.

Attenzione a qualsiasi pressione sulla canna che può provocare lo sbloccaggio.

Ad ogni installazione, verificare che il connettore sia correttamente chiuso e bloccato.

Attenzione, la corda del GRILLON PLUS, con calza in aramide, garantisce un'elevata resistenza all'abrasione, ma non garantisce una specifica resistenza al fuoco: rispettare le temperature di utilizzo indicate.

4. Compatibilità

Verificare la compatibilità di questo prodotto con gli altri elementi del sistema nella vostra applicazione (compatibilità = buona interazione funzionale).

Un pericolo può sopraggiungere al momento dell'utilizzo di più dispositivi in cui la funzione di sicurezza di uno dei dispositivi può essere compromessa dalla funzione di sicurezza di un altro dispositivo.

Gli elementi utilizzati con il GRILLON devono essere conformi alle norme in vigore nel vostro paese (per esempio moschettini EN 362).

Connettore di estremità del cordino:

Utilizzare il manico in plastica per un miglior posizionamento del connettore.

Connettore del bloccante:

Collegamenti frequenti: se si deve scollegare spesso il dispositivo dall'imbracatura, utilizzare un moschettone con ghiera di bloccaggio con un sistema di posizionamento, come la barretta CAPTIV o il MICRO SWIVEL.

Collegamento semi permanente: quando è possibile, utilizzare un connettore semi permanente bloccato con un attrezzo.

Per l'utilizzo di qualsiasi altro connettore, fare un test di compatibilità (installazione e funzionamento corretti e studio delle possibilità di errore di posizionamento).

ATTENZIONE, utilizzati senza CAPTIV o altro sistema di posizionamento, i connettori possono coprire e bloccare la canna.

Pezzi di ricambio

Sostituire il cordino esclusivamente con corde GRILLON Petzl.

5. Principio di funzionamento

Tendere la corda o accorcere il cordino: tirare la corda libera.

Bloccaggio: assicurarsi che la canna sia libera di ruotare per bloccare la corda.

Allungare il cordino nell'utilizzo doppio: se la corda ha poco carico, premere la canna per dare corda.

Allungare il cordino nell'utilizzo singolo o sbloccare sotto carico: la maniglia consente di allentare la corda tesa. Controllare la velocità di sbloccaggio tenendo la corda lato frenante.

ATTENZIONE, rischio di caduta in caso di manovra sulla canna o sulla maniglia, senza tenere la corda libera.

La regolazione dell'azione frenante si fa stringendo più o meno la corda libera.

6. Cordino regolabile di posizionamento sul lavoro

EN 358: 2018

GB 245436-2009/WQX

Carico utile: 140 kg.

Tenere il cordino in tensione, restare al di sotto dell'ancoraggio.

ANSI Z359.3 per 130-310 lbs, vale a dire 59-140 kg.

CSA Z259.11-17 classe F (fino a 2,5 m).

6a. Utilizzo doppio

Avvolgere un ancoraggio adatto (resistenza sufficiente, diametro sufficiente, assenza di spigolo vivo o di consistenza abrasiva...).

Collegare la terminazione del cordino all'imbracatura, preferibilmente sul punto di attacco simmetrico a quello con il bloccante. Attenzione al senso di collegamento dell'HOOK all'imbracatura, rischio di sgancio in caso di sfregamento.

6b. Utilizzo singolo

Collegare la terminazione del cordino a un ancoraggio.

6c. Precauzioni

Regolare la lunghezza del cordino per essere in tensione sul sistema e restare al di sotto dell'ancoraggio.

Il cordino GRILLON non deve essere utilizzato per arrestare le cadute. Può risultare necessario completare il sistema di posizionamento sul lavoro con un dispositivo di protezione contro le cadute dall'alto.

Fare attenzione a non utilizzare una cintura di posizionamento se esiste un rischio potenziale che l'utilizzatore si ritrovi involontariamente sospeso o esposto a una tensione incontrollata sulla cintura.

Attenzione, durante l'utilizzo del GRILLON vicino a macchine in movimento o in caso di rischio elettrico.

7. Discensore

EN 12841: 2006 tipo C

Carico utile: 100 kg.

Utilizzare il GRILLON per la progressione lungo la corda di lavoro, insieme a un dispositivo di tipo A su una corda di autoassicurazione.

Corde testate al momento della certificazione CE EN 12841 tipo C: Petzl GRILLON e GRILLON PLUS.

Utilizzare il GRILLON esclusivamente con le corde Petzl GRILLON o GRILLON PLUS. Le corde Petzl GRILLON e GRILLON PLUS rispondono ai requisiti della norma EN 1891.

Tenere la corda più tesa e verticale possibile tra il GRILLON e l'ancoraggio per ridurre la possibilità di caduta e di pendolo.

Per le istruzioni d'installazione del bloccante sulla corda, fare riferimento al capitolo Pezzi di Ricambio.

Quando si è in tensione sul proprio supporto di lavoro, assicurarsi che la corda di autoassicurazione non sia caricata. Quando la corda di autoassicurazione sostiene tutto il peso dell'utilizzatore, diventa una corda di lavoro e deve quindi essere utilizzata con un'altra corda di autoassicurazione.

Un sovraccarico dinamico può danneggiare i dispositivi d'assicurazione.

Il GRILLON non è adatto ad un utilizzo in un sistema anticaduta.

8. Ancoraggio provvisorio per avvolgere una struttura

EN 795: 2012 tipo B

GB 30862-2014/B

Avvolgere un ancoraggio adatto (resistenza sufficiente, diametro sufficiente, assenza di spigolo vivo o di consistenza abrasiva...). La resistenza dell'ancoraggio non può superare la resistenza della struttura avvolta.

Per garantire la sicurezza dell'ancoraggio, realizzare un'asola di bloccaggio, abbinata ad un nodo d'arresto vicino al bloccante, sulla corda libera.

Regolare la lunghezza di corda per evitare movimenti non controllati durante l'utilizzo.

Resistenza massima dell'ancoraggio e carico massimo trasmissibile alla struttura: 18 kN.

9. Linea vita orizzontale

EN 795: 2012 tipo C

GB 38454-2019

Tensione iniziale

La tensione iniziale della linea vita (circa 1 kN) si può ottenere tirando la corda libera con due persone o con una sola persona aiutata da un paranco 3:1 (vedi disegni).

Attenzione, una tensione iniziale eccessiva può consentire di ridurre leggermente il tirante d'aria in caso di caduta sulla linea vita, ma aumenta le sollecitazioni applicate sugli ancoraggi.

Resistenza massima della linea vita e carico massimo trasmissibile alla struttura: 18 kN.

Collegamento alla linea vita

La linea vita deve essere utilizzata da una sola persona.

Collegarsi alla linea vita con un cordino EN 354 o EN 358 o un cordino con assorbitore di energia EN 355. Rispettare le indicazioni della nota informativa del cordino, in particolare per la posizione rispetto all'ancoraggio e per l'altezza di caduta autorizzata.

La linea vita non può essere utilizzata con un anticaduta a richiamo automatico.

Informazione sulla flessione e sul tirante d'aria

Durante l'installazione della linea vita, prevedere lo spazio libero necessario affinché l'utilizzatore GRILLON ruoti su un ostacolo in caso di caduta. Verificare che la flessione, sotto carico o in caso di caduta, non porti la linea vita in appoggio su uno spigolo o qualsiasi altro ostacolo che possa danneggiare la corda.

Il tirante d'aria comprende la flessione della linea vita sotto carico (a), la lunghezza massima del cordino dopo la caduta (inclusa l'eventuale apertura di un assorbitore di energia) (b), l'altezza media dell'utilizzatore (c) e un margine di sicurezza di 1 metro (d).

I valori della flessione qui indicati sono misurati, durante i test di certificazione, sotto una sollecitazione dinamica di 9 kN. Una caduta durante l'uso può essere meno grave. In questi test, la sollecitazione trasmessa agli ancoraggi è inferiore a 6 kN.

Attenzione, il tirante d'aria può aumentare notevolmente in caso di utilizzo combinato della linea vita e di un sistema anticaduta non testati insieme.

10. Pezzi di ricambio

Sostituire la corda usurata esclusivamente con le corde GRILLON Petzl.

Installazione della corda:

Per togliere la corda, rimuovere le vite e aprire il bloccante.

Per inserire la corda, togliere la vite di bloccaggio delle flange con un cacciavite, aprire il bloccante e inserire la corda. Fare attenzione al senso d'installazione della corda nel dispositivo (vedi disegno). Assicurarsi di richiudere il bloccante e riposizionare la vite di bloccaggio prima di ogni utilizzo.

11. Informazioni supplementari

Questo prodotto è conforme al regolamento (UE) 2016/425 relativo ai dispositivi di protezione individuale. La dichiarazione di conformità UE è disponibile sul sito Petzl.com.

- Quando il dispositivo di ancoraggio è utilizzato come parte di un sistema anticaduta, l'utilizzatore deve essere dotato di un mezzo che consente di ridurre le forze dinamiche massime, esercitate sull'utilizzatore all'arresto della caduta, ad un valore massimo di 6 kN.

- Il carico massimo che può essere trasmesso alla struttura dall'ancoraggio è dell'ordine di 18 kN.

- Prevedere i mezzi di soccorso necessari per intervenire rapidamente in caso di difficoltà.

- L'ancoraggio del sistema deve essere preferibilmente situato al di sopra della posizione dell'utilizzatore e deve rispondere ai requisiti della norma EN 795 o ANSI Z359.2.

- In un sistema di arresto caduta, è fondamentale verificare lo spazio libero richiesto sotto l'utilizzatore, prima di ogni utilizzo, per evitare la collisione con il suolo o un ostacolo in caso di caduta.

- Assicurarsi che il punto di ancoraggio sia posizionato correttamente, per ridurre il rischio di effetto pendolo e l'altezza di caduta.

- Un'imbracatura anticaduta è l'unico dispositivo di presa del corpo che sia consentito utilizzare in un sistema di arresto caduta.

- Un pericolo può sopraggiungere al momento dell'utilizzo di più dispositivi in cui la funzione di sicurezza di uno dei dispositivi può essere compromessa dalla funzione di sicurezza di un altro dispositivo.

- **ATTENZIONE PERICOLO**, verificare che i prodotti non sfregino contro materiali abrasivi, spigoli o parti taglienti.

- Gli utilizzatori devono avere l'idoneità sanitaria per le attività in quota. **ATTENZIONE**, la sospensione inerte nell'imbracatura può generare gravi disturbi fisiologici o la morte.

- Devono essere rispettate le istruzioni d'uso indicate nelle note informative di ogni dispositivo associato a questo prodotto.

- Le istruzioni d'uso di questo dispositivo devono essere fornite all'utilizzatore e redatte nella lingua del paese in cui il prodotto viene utilizzato.

- Conservare le istruzioni d'uso in un archivio permanente per poterle consultare dopo averle rimosse dal dispositivo.

- Assicurarsi che le marcature sul prodotto siano presenti e leggibili.

Eliminazione:

ATTENZIONE, un evento eccezionale può comportare l'eliminazione del prodotto dopo un solo utilizzo (tipo ed intensità di utilizzo, ambiente di utilizzo: ambienti aggressivi, ambienti marini, parti taglienti, temperature estreme, prodotti chimici...).

Il prodotto deve essere eliminato quando:

- Ha superato la durata di vita prevista.
- Ha subito una caduta o uno sforzo notevole.
- Il risultato dei controlli del prodotto non è soddisfacente. Si ha un dubbio sulla sua affidabilità.
- Non si conosce l'intera storia del suo utilizzo (per esempio, una marcatura prodotto illeggibile).
- Il suo utilizzo è obsoleto (evoluzione delle leggi, delle normative, delle tecniche o incompatibilità con altri dispositivi).

Distuggere i prodotti scartati per evitarne un futuro utilizzo.

Pittogrammi:

A. Durata - B. Marcatura - C. Temperature tollerate - D. Precauzioni d'uso - E. Pulizia/disinfezione - F. Asciugatura - G. Stoccaggio/trasporto - H. Manutenzione - I. Modifiche/riparazioni (proibite al di fuori degli stabilimenti Petzl salvo pezzi di ricambio) - J. Domande/contatto

Garanzia 3 anni

Contro ogni difetto di materiale o di fabbricazione. Sono esclusi: usura normale, ossidazione, modifiche o ritocchi, cattiva conservazione, manutenzione impropria, negligenze, utilizzi ai quali questo prodotto non è destinato.

Segnali di attenzione

1. Situazione che presenta un rischio imminente di lesione grave o mortale. 2. Esposizione a un rischio potenziale d'incidente o lesione. 3. Informazione importante sul funzionamento o le performance del vostro prodotto. 4. Incompatibilità materiale.

Tracciabilità e marcatura

a. Organismo che controlla la fabbricazione di questo DPI - b. Ente riconosciuto che interviene per l'esame UE di tipo - c. Tracciabilità: datamatrix - d. Ente di certificazione ANSI/CSA - e. Numero individuale - f. Anno di fabbricazione - g. Mese di fabbricazione - h. Numero lotto - i. Identificativo individuale - j. Norme - k. Leggere attentamente l'istruzione tecnica - l. Identificazione del modello - m. Senso d'installazione - n. Un solo utilizzatore - o. Indirizzo del fabbricante - p. Data di fabbricazione (mese/anno) - q. Materiali - r. Compatibilità - s. Non utilizzare per l'arresto di cadute - t. Carico nominale massimo - u. Lunghezza massima del cordino

Este folleto explica cómo utilizar correctamente su equipo. Solo se presentan algunas utilidades y técnicas.

Las señales de advertencia le informan de algunos peligros potenciales relacionados con la utilización de su equipo, pero es imposible describirlos todos. Infórmese de las actualizaciones y de la información complementaria en Petzl.com.

Usted es responsable de tener en cuenta cada una de las advertencias y de utilizar correctamente su equipo. Cualquier mala utilización de este equipo originará peligros adicionales. Contacte con Petzl si tiene dudas o dificultades de comprensión.

1. Campo de aplicación

Equipo de protección individual (EPI) contra las caídas de altura.

Elemento de amarre regulable de sujeción.

Descensor.

Anclaje provisional.

Línea de seguridad horizontal.

GRILLON.

GRILLON PLUS (cuerda de alta resistencia a la abrasión).

GRILLON HOOK versión europea (con conector preinstalado).

GRILLON HOOK versión internacional (con conector preinstalado).

GRILLON MGO (con conector preinstalado).

Reservado a la utilización por una sola persona.

Permite evitar las caídas cuando se utiliza como elemento de amarre regulable de sujeción y descensor.

Protege de las caídas de altura cuando se utiliza como anclaje provisional.

No utilice este equipo como medio de elevación.

Este producto no debe ser solicitado más allá de sus límites o en cualquier otra situación para la que no esté previsto.

Responsabilidad

ATENCIÓN

Las actividades que implican la utilización de este equipo son por naturaleza peligrosas.

Usted es responsable de sus actos, de sus decisiones y de su seguridad.

Antes de utilizar este equipo, debe:

- Leer y comprender todas las instrucciones de utilización.
- Formarse específicamente en el uso de este equipo.
- Familiarizarse con su equipo y aprender a conocer sus prestaciones y sus limitaciones.
- Comprender y aceptar los riesgos derivados.

El no respeto de una sola de estas advertencias puede ser la causa de lesiones graves o mortales.

Este producto sólo debe ser utilizado por personas competentes y responsables, o que estén bajo el control visual directo de una persona competente y responsable.

Usted es responsable de sus actos, de sus decisiones y de su seguridad y asume las consecuencias de los mismos. Si usted no está dispuesto a asumir esta responsabilidad o si no ha comprendido bien las instrucciones de utilización, no utilice este equipo.

2. Nomenclatura

(1) Terminal de cuerda con funda plástica y orificio de conexión, (2) Cuerda útil - elemento de amarre, (3) Funda de protección (únicamente en el GRILLON, GRILLON HOOK versión europea y GRILLON HOOK versión internacional de longitud inferior a 5 m), (4) Bloqueador, (5) Reserva de cuerda (cuerda libre), (6) Terminal cosido con tapón atomillado, (7) Empuñadura, (8) Leva, (9) Orificio de conexión, (10) Tornillo de bloqueo de la placa lateral, (11) Conector de la punta del elemento de amarre a instalar, (12) Conector preinstalado (según modelo).

Materiales principales: aluminio, acero inoxidable, poliamida, poliéster, aramida.

3. Control, puntos a verificar

Su seguridad está vinculada a la integridad de su equipo.

Petzl aconseja que una persona competente realice una revisión en profundidad al menos cada 12 meses (en función de la legislación en vigor en su país y de las condiciones de utilización).

Atención: la intensidad de su utilización le puede llevar a revisar su EPI con más frecuencia.

Respete los modos operativos descritos en Petzl.com. Registre los resultados en la ficha de revisión del EPI: tipo, modelo, nombre y dirección del fabricante, número de serie o número único, fechas: fabricación, compra, primera utilización, próximos controles periódicos, defectos, observaciones, nombre y firma del inspeccionador.

Para una utilización como dispositivo de anclaje, aplique un marcado que indique la fecha de la próxima o de la última inspección.

Antes de cualquier utilización

Compruebe que el bloqueador no tenga deformaciones, fisuras, marcas, desgaste, corrosión...

Compruebe el movimiento y el funcionamiento del muelle de retorno de la empuñadura.

Compruebe la libertad de movimiento de la leva.

Compruebe la cuerda y las cosas de seguridad: cortes, hilos rotados o flojos, desgastes y daños debidos al uso, al calor y a los productos químicos.

Compruebe la ausencia de cuerpos extraños en el mecanismo.

Durante la utilización

Es importante controlar regularmente el estado del producto y de sus conexiones con los demás equipos del sistema. Asegúrese del correcto posicionamiento de los equipos entre sí.

Atención a cualquier apoyo sobre la leva que pueda provocar un desbloqueo.

A cada instalación, compruebe que el conector está correctamente cerrado y bloqueado.

Atención: la cuerda del GRILLON PLUS, con funda de aramida, ofrece una alta resistencia a la abrasión, pero no ofrece una resistencia específica al fuego: respete las temperaturas de utilización indicadas.

4. Compatibilidad

Compruebe la compatibilidad de este producto con los demás elementos del sistema en su aplicación (compatibilidad = interacción funcional correcta).

Un peligro puede sobrevenir cuando se utilizan varios equipos en los que la función de seguridad de uno de los equipos puede verse afectada por la función de seguridad de otro equipo.

Los elementos utilizados con el GRILLON deben ser conformes con las normas en vigor en su país (por ejemplo, mosquetones EN 362).

Conector de la punta del elemento de amarre:

Utilice la funda plástica para una mejor sujeción del conector.

Conector del bloqueador:

Conexiones frecuentes: si debe desconectar el aparato del arnés a menudo, utilice un mosquetón con bloqueo de seguridad con un sistema de sujeción, como la barra de sujeción CAPTIV o el MICRO SWIML.

Conexión semipermanente: cuando sea posible, utilice un conector semipermanente bloqueado con una herramienta.

Para la utilización de cualquier otro conector, haga una prueba de compatibilidad (colocación y funcionamiento correctos y estudio de las posibilidades de posicionamiento incorrecto).

ATENCIÓN: utilice los sin CAPTIV u otro sistema de sujeción, los conectores pueden cubrir y bloquear la leva.

Piezas de recambio

Sustituya su elemento de amarre únicamente por cuerdas GRILLON Petzl.

5. Principio de funcionamiento

Tensar la cuerda o acortar el elemento de amarre: tire de la cuerda libre.

Bloqueo: asegúrese de que la leva puede pivotar libremente para bloquear la cuerda.

Alargar el elemento de amarre utilizado en doble: si la cuerda está poco cargada, apriete la leva para dar cuerda.

Alargar el elemento de amarre utilizado en simple o desbloquear bajo carga: la empuñadura permite destensar la cuerda tensada. Controle la velocidad de desbloqueo sujetando la cuerda lado frenado.

ATENCIÓN: riesgo de caída en caso de manipulación de la leva, o de la empuñadura, sin sujetar la cuerda libre.

El frenado y la regulación de la velocidad se realizan apretando más o menos la cuerda libre.

6. Elemento de amarre regulable de sujeción

EN 358: 2018

GB 245436-2009/WQX

Carga útil: 140 kg.

Mantenga el elemento de amarre tensado y permánezza por debajo del anclaje.

ANSI Z359.3 para 130 a 310 lbs, es decir, 59 a 140 kg.

CSA Z259.11-17 clase F (hasta 2,5 m).

6a. Utilización en doble

Rodee un anclaje adecuado (resistencia suficiente, diámetro suficiente, ausencia de arista viva o de textura abrasiva...).

Conecte el terminal del elemento de amarre al arnés, preferentemente en el punto de enganche simétrico al que se conecta el bloqueador. Atención al sentido de conexión del HOOK al arnés, riesgo de desenganche en caso de rozamientos.

6b. Utilización en simple

Conecte el terminal del elemento de amarre a un anclaje.

6c. Precauciones

Regule la longitud del elemento de amarre para estar en tensión en el sistema y permánezza por debajo del anclaje.

El elemento de amarre GRILLON no debe ser utilizado para la detención de caídas. Puede que sea necesario completar el sistema de sujeción con un dispositivo de protección contra las caídas de altura.

Asegúrese de no utilizar un cinturón de sujeción si hay un riesgo previsible de que el usuario quede involuntariamente suspendido o expuesto a una tensión incontrolada en el cinturón.

Atención al utilizar el GRILLON cerca de máquinas en movimiento o de peligros eléctricos.

7. Descensor

EN 12841: 2006 tipo C

Carga útil: 100 kg.

Utilice el GRILLON para la progresión a lo largo de la cuerda de trabajo, conjuntamente con un dispositivo de tipo A en una cuerda de seguridad.

Cuerdas ensayadas para obtener la certificación CE EN 12841 tipo C: Petzl GRILLON y GRILLON

PLUS.

Utilice el GRILLON únicamente con las cuerdas Petzl GRILLON o GRILLON PLUS. Las cuerdas

Petzl GRILLON y GRILLON PLUS cumplen con las exigencias de la norma EN 1891.

Mantenga la cuerda tan tensa y vertical como sea posible entre el GRILLON y el anclaje para evitar la posibilidad de caída y de pérdida.

Para las instrucciones de instalación del bloqueador en la cuerda, remítase al apartado Piezas de recambio.

Cuando esté en tensión sobre la línea de trabajo, procure que la cuerda de seguridad no esté cargada cuando la cuerda de seguridad está cargada con todo el peso del usuario, se convierte en una cuerda de trabajo y, por tanto, debe ser utilizada con otra cuerda de seguridad.

Una sobrecarga dinámica podría dañar los soportes de seguridad.

El GRILLON no es adecuado para una utilización en un sistema anticaídas.

8. Anclaje provisional para rodear una estructura

EN 795: 2012 tipo B

GB 30862-2014/B

Rodee un anclaje adecuado (resistencia suficiente, diámetro suficiente, ausencia de arista viva o de textura abrasiva...). La resistencia del anclaje no puede superar la resistencia de la estructura rodeada.

Para asegurar el anclaje realice, con la cuerda libre y cerca del bloqueador, un nudo de fuga rematado con un nudo de detención.

Ajuste la longitud de la cuerda para evitar cualquier movimiento no controlado durante la utilización.

Resistencia máxima del anclaje y carga máxima transmisible a la estructura: 18 kN.

9. Línea de seguridad horizontal

EN 795: 2012 tipo C

GB 38454-2019

Tensión inicial

La tensión inicial de la línea de seguridad (alrededor de 1 kN) se puede obtener tirando dos personas de la cuerda libre o tirando de ella una sola persona con la ayuda de un polipasto 3:1 (consulte los dibujos).

Atención: una tensión inicial excesiva puede permitir disminuir ligeramente la altura libre en caso de caída sobre la línea de seguridad, pero aumenta los esfuerzos aplicados sobre los anclajes.

Resistencia máxima de la línea de seguridad y carga máxima transmisible a la estructura: 18 kN.

Conexión a la línea de seguridad

La línea de seguridad debe ser utilizada por una sola persona.

Conéctese a la línea de seguridad con un elemento de amarre EN 354 o EN 358 o con un elemento de amarre con absorbedor de energía EN 355. Respete las indicaciones de la ficha técnica del elemento de amarre, en concreto, sobre la posición respecto al anclaje y sobre la altura de caída autorizada.

La línea de seguridad no puede ser utilizada con un anticaídas retráctil.

Información sobre la fecha y la altura libre

Al instalar la línea de seguridad, debe prever el espacio libre necesario para que el usuario no choque contra el suelo o un obstáculo en caso de caída. Compruebe que la fecha, en carga o en caso de caída, no provoca que la línea de seguridad se apoye sobre una arista o cualquier otro

obstáculo que pueda deteriorar la cuerda.

La altura libre incluye la fecha de la línea de seguridad bajo carga (a), la longitud máxima del elemento de amarre después de la caída (incluyendo el eventual despliegue de un absorbedor de energía) (b), la altura media del usuario (c) y un margen de seguridad de 1 metro (d).

Los valores de la fecha facilitados aquí se miden, durante los ensayos de certificación, bajo un esfuerzo dinámico de 9 kN. Una caída durante su utilización puede ser menos severa. Durante estos ensayos, el esfuerzo transmitido a los anclajes es inferior a 6 kN.

Atención: la altura libre puede aumentar sensiblemente en caso de utilización combinada de la línea de seguridad y de un sistema anticaídas que no haya sido sometido a un ensayo conjunto.

10. Piezas de recambio

Sustituya su cuerda gastada únicamente por cuerdas GRILLON Petzl.

Instalación de la cuerda:

Para retirar la cuerda, retire el tornillo y abra el bloqueador.

Para instalar la cuerda, retire el tornillo de bloqueo de la placa lateral con un destornillador, abra el bloqueador e introduzca la cuerda. Vigile el sentido de instalación de la cuerda en el aparato (consulte los dibujos). Asegúrese de volver a cerrar el bloqueador y de colocar el tornillo de bloqueo antes de cualquier utilización.

11. Información complementaria

Este producto es conforme al Reglamento (UE) 2016/425 relativo a los equipos de protección individual. La declaración de conformidad UE está disponible en Petzl.com.

- Cuando el dispositivo de anclaje es utilizado como parte de un sistema anticaídas, el usuario debe estar equipado con un medio que permita limitar las fuerzas dinámicas máximas, ejercidas sobre el usuario debido a la detención de la caída, a un valor máximo de 6 kN.

- La carga máxima susceptible de ser transmitida a la estructura por el anclaje es del orden de 18 kN.

- Prevea los medios de rescate necesarios para intervenir rápidamente en caso de dificultades.

- El anclaje del sistema tiene que estar situado, preferentemente, por encima de la posición del usuario y debe cumplir con las exigencias de la norma EN 795 o ANSI Z359.2.

- En un sistema anticaídas y antes de cualquier utilización, es esencial comprobar la altura libre requerida por debajo del usuario para evitar cualquier colisión con el suelo o con un obstáculo en caso de caída.

- Asegúrese de que el punto de anclaje esté colocado correctamente para así limitar el riesgo de caída pênitular y la altura de la caída.

- Un arnés anticaídas es el único dispositivo de presión del cuerpo que está permitido utilizar en un sistema anticaídas.

- Un peligro puede sobrevenir cuando se utilizan varios equipos en los que la función de seguridad de uno de los equipos puede verse afectada por la función de seguridad de otro equipo.

- ATENCIÓN: PELIGRO: procure que sus productos no rocen con materiales abrasivos, aristas cortantes o piezas cortantes.

- Los usuarios deben ser aptos desde el punto de vista médico para las actividades en altura.

ATENCIÓN: estar suspendido e inerte en un arnés puede provocar problemas fisiológicos graves o la muerte.

- Deben ser respetadas las instrucciones de utilización definidas en las fichas técnicas de cada equipo asociado a este producto.

- Las instrucciones de utilización deben entregarse al usuario de este equipo en el idioma del país de utilización.

- Conserve las instrucciones de utilización archivadas permanentemente para poder consultarlas tras haberlas retirado de su equipo.

- Asegúrese de la presencia y de la legibilidad de los marcados en el producto.

Dar de baja:

ATENCIÓN: un suceso excepcional puede llevarle a dar de baja un producto después de una sola utilización (tipo e intensidad de utilización, entorno de utilización: ambientes agresivos, ambientes marinos, aristas cortantes, temperaturas extremas, productos químicos...).

Un producto debe darse de baja cuando:

- Ha superado su vida útil.

- Ha sufrido una caída o un esfuerzo importante.

- El resultado de las revisiones del producto no es satisfactorio. Duda de su fiabilidad.

- No conoce el historial completo de utilización (por ejemplo, un marcado en el producto ilegible).

- Cuando su utilización es obsoleta (evolución legislativa, normativa, técnica o incompatibilidad con otros equipos).

Destruya estos productos para evitar una utilización futura.

Pictogramas:

A. Vida útil - B. Marcado - C. Temperaturas toleradas - D. Precauciones de utilización - E. Limpieza/desinfección - F. Secado - G. Almacenamiento/transporte - H. Mantenimiento - I. Modificaciones/repares (prohibidas fuera de los talleres de Petzl, excepto las piezas de recambio) - J. Preguntas/contacto

Garantía 3 años

Contra cualquier defecto del material o de fabricación. Se excluye: el desgaste normal, la oxidación, las modificaciones o retoques, el almacenamiento incorrecto, el mantenimiento incorrecto, las negligencias y las utilizaciones para las que este producto no está destinado.

Señales de advertencia

1. Situación que presenta un riesgo inminente de lesión grave o mortal. 2. Exposición a un riesgo potencial de incidente o de lesión. 3. Información importante sobre el funcionamiento o las prestaciones de su producto. 4. Incompatibilidad material.

Trazabilidad y marcado

a. Organismo que controla la fabricación de este EPI - b. Organismo notificado para el examen UE de tipo - c. Trazabilidad: datamatrix - d. Organismo de certificación ANSI/CSA - e. Número individual - f. Año de fabricación - g. Mes de fabricación - h. Número de lote - i. Identificador individual - j. Normas - k. Lea atentamente la ficha técnica - l. Identificación del modelo - m.

Sentido de instalación - n. Un único usuario - o. Dirección del fabricante - p. Fecha de fabricación (mes/año) - q. Materiales - r. Compatibilidades - s. No utilizar para la detención de caídas - t. Carga nominal máxima - u. Longitud máxima del elemento de amarre

PT

Esta notícia técnica explica como utilizar correctamente o seu equipamento. Somente algumas das utilizações e técnicas são apresentadas. Os avisos de alerta informam de alguns perigos potenciais ligados à utilização do equipamento, porém é impossível descrevê-los todos. Tome conhecimento das últimas atualizações e informações complementares em Petzl.com. É responsável por tomar conhecimento de cada alerta e pela utilização correcta do seu equipamento. Qualquer má utilização deste equipamento pode originar perigos adicionais. Contacte a Petzl se tiver dúvidas ou dificuldades de compreensão.

1. Campo de aplicação

Equipamento de protecção individual (EPI) contra quedas em altura.

Longe ajustável de posicionamento no trabalho.

Descensor.

Ancoragem provisória.

Linha de vida horizontal.

GRILLON.

GRILLON PLUS (corda de alta resistência à abrasão).

GRILLON HOOK versão europeia (com conector pré-instalado).

GRILLON HOOK versão internacional (com conector pré-instalado).

GRILLON MGO (com conector pré-instalado).

Apenas para uso individual.

Permite evitar as quedas quando utilizado como longe ajustável de posicionamento no trabalho e descensor.

Protege contra as quedas de altura quando utilizado como ancoragem provisória.

Não utilize este equipamento para içamento de cargas.

Este produto não deve ser utilizado para além dos seus limites ou em qualquer outra situação para a qual não tenha sido previsto.

Responsabilidade

ATENÇÃO

As actividades que implicam a utilização deste produto são por natureza perigosas.

Você é responsável pelos seus actos, pelas suas decisões e pela sua segurança.

Antes de utilizar este equipamento, deve:

- Ler e compreender todas as instruções de utilização.
- Formar-se especificamente para a utilização deste equipamento.
- Familiarizar-se com o seu equipamento, aprender a conhecer as suas performances e limitações.
- Compreender e aceitar os riscos inerentes.

O desrespeito de um só destes avisos poderá causar ferimentos graves ou mortais.

Este produto não deve ser utilizado senão por pessoas competentes e responsáveis, ou colocado sob o controlo visual directo de uma pessoa competente e responsável.

Você é responsável pelos seus actos, pelas suas decisões, pela sua segurança e assume as consequências. Se você não se sentir apto a assumir essa responsabilidade, ou se não entendeu bem as instruções de utilização, não utilize este equipamento.

2. Nomenclatura

(1) Extremidade da corda com manga plástica e orifício de conexão, (2) Corda útil, (3) Capa de protecção (unicamente em GRILLON, GRILLON HOOK versão europeia e GRILLON HOOK versão internacional com comprimento inferior a 5 m), (4) Bloqueador, (5) Reserva de corda (ponta livre da corda), (6) Extremidade cosida com tampa aparafusada, (7) Manipulo, (8) Carne, (9) Orifício de conexão, (10) Parafuso de travamento das placas, (11) Conector de ponta de longe a instalar, (12) Conector pré-instalado (de acordo com o modelo).
Materiais principais: alumínio, aço inoxidável, poliamida, poliéster, aramida.

3. Inspeção, pontos a verificar

A sua segurança está ligada à integridade do seu equipamento.

A Petzl aconselha uma verificação aprofundada, por uma pessoa competente, no mínimo a cada 12 meses (em função da legislação em vigor no seu país e das condições de utilização).

Atenção, uma utilização intensa pode levá-lo a verificar com maior frequência o seu EPI. Respeite os modos de operação descritos em Petzl.com. Registe os resultados na ficha de inspeção do seu EPI: tipo, modelo, coordenadas do fabricante, número de série ou número individual, datas: de fabrico, aquisição, primeira utilização, próximas inspeções periódicas, defeitos, observações, nome e assinatura do controlador.

Para uma utilização enquanto dispositivo de ancoragem, coloque uma marcação que indique a data da próxima ou da última inspeção.

Antes de qualquer utilização

No bloqueador, verifique a ausência de deformações, fissuras, marcas, desgaste, corrosão...

Verifique o movimento e o funcionamento da mola de retorno do manipulo. Verifique a liberdade de movimentos da carne.

Verifique a corda e as costuras de segurança: cortes, fios cortados ou reparações, desgaste e danos devido à utilização, calor, produtos químicos.

Verifique a ausência de corpos estranhos no mecanismo.

Durante a utilização

É importante controlar regularmente o estado do produto e as suas conexões com os outros equipamentos do sistema. Assegure-se do posicionamento correcto dos equipamentos uns em relação aos outros.

Tenha atenção a qualquer apoio na carne que pode provocar um desbloqueio.

Em cada instalação, verifique que o conector esteja bem fechado e com a segurança travada. Atenção, a corda do GRILLON PLUS, com capa de aramida, proporciona uma alta resistência à abrasão, mas não proporciona resistência específica ao fogo: respeite as temperaturas de utilização indicadas.

4. Compatibilidade

Verifique a compatibilidade deste produto com os outros elementos do sistema na sua aplicação (compatibilidade = boa interacção funcional).

Pode ocorrer uma situação perigosa quando se utilizam vários equipamentos em que a função de segurança de um dos equipamentos pode ser afectada pela função de segurança de outro equipamento.

Os elementos utilizados com o seu GRILLON devem estar conformes às normas em vigor no seu país (exemplo: mosquetões EN 362).

Conector de extremidade de longe:

Utilize a manga plástica para um melhor posicionamento do conector.

Conector do bloqueador:

Conexões frequentes: se tiver que desconectar com frequência o seu aparelho do amês, utilize um mosquetão com segurança e um sistema de posicionamento, tal como a barra CAPTIV ou o MICRO SWIVEL.

Conexão semi-permanente: quando possível, utilize um conector semi-permanente travado com chave.

Para uma utilização com qualquer outro conector, faça um teste de compatibilidade (montagem e funcionamento correctos e estudo de possibilidades de mau posicionamento).

ATENÇÃO, utilizados sem CAPTIV ou sem outro sistema de posicionamento, os conectores podem encavalitar-se e bloquear a carne.

Peças sobresselentes

Substitua a sua longe unicamente por cordas GRILLON Petzl.

5. Princípio de funcionamento

Tensionar a corda ou encurtar a longe: puxe pela corda livre.

Bloquear: assegure-se que a carne esteja livre de girar para bloquear a corda.

Alongar a longe em utilização dupla: se a corda estiver ligeiramente em carga, carregue na carne para dar folga.

Alongar a longe em utilização simples ou desbloquear a sub-carga: o manipulo permite soltar a corda tensionada. Controle a velocidade de desbloqueio segurando na corda do lado do travamento.

ATENÇÃO, risco de queda em caso de manipulação da carne, ou do manipulo, sem segurar na ponta livre de corda.
O travamento e o ajuste da velocidade faz-se apertando mais ou menos a ponta livre da corda.

6. Longe ajustável de posicionamento no trabalho

EN 358: 2018

GB 245436-2009/WQX

Carga útil: 140 kg.

Mantenha a sua longe em tensão, mantenha-se abaixo da ancoragem.

ANSI Z359.3 para 130 a 310 lbs, ou seja 59 a 140 kg.

CSA Z259.11-17 classe F (até 2,5 m).

6a. Utilização em duplo

Contorne uma ancoragem adaptada (resistência suficiente, diâmetro suficiente, ausência de aresta afiada ou de textura abrasiva...).

Conecte a extremidade da longe ao amês, de preferência no ponto de fixação simétrico ao que suporta o bloqueador. Atenção ao sentido de conexão do HOOK ao amês: risco de se soltar em caso de atrito.

6b. Utilização em simples

Conecte a extremidade da longe a uma ancoragem.

6c. Precauções

Ajuste o comprimento da longe para ficar em tensão no sistema e mantenha-se a jusante da ancoragem.

A longe GRILLON não deve ser utilizada para travar uma queda. Poderá ser necessário completar o sistema de posicionamento no trabalho por um dispositivo de protecção contra quedas em altura.

Tenha cuidado para não usar um cinto de posicionamento se houver um risco previsível que o utilizador fique suspenso ou exposto a uma tensão descontrolada pelo cinto.

Atenção aquando da utilização do GRILLON próximo de máquinas em movimento ou de perigos eléctricos.

7. Descensor

EN 12841: 2006 tipo C

Carga útil: 100 kg.

Utilize o GRILLON para a progressão ao longo da corda de trabalho, em conjunto com um dispositivo de tipo A ou B para a contra-segurança.

Cordas testadas durante a certificação CE EN 12841 tipo C: Petzl GRILLON e GRILLON PLUS.

Utilize o GRILLON somente com as cordas Petzl GRILLON ou GRILLON PLUS. As cordas Petzl GRILLON e GRILLON PLUS respondem às exigências da norma EN 1891.

Mantenha a corda o mais tensa e vertical possível, entre o GRILLON e a ancoragem para limitar o risco de queda e de pé no chão.

Para as instruções de instalação do bloqueador na corda, consulte o capítulo Peças sobresselentes.

Quando se encontrar em tensão no seu suporte de trabalho, assegure-se que a sua corda de contra-segurança não esteja carregada. Quando a corda de contra-segurança estiver carregada com todo o peso do utilizador, passa a ser uma corda de trabalho e deve então ser utilizada com uma outra corda de contra-segurança.

Uma sobrecarga dinâmica é susceptível de danificar os suportes de segurança.

O GRILLON não é indicado para utilização em sistema antiqueda.

8. Ancoragem provisória para contornar uma estrutura

EN 795: 2012 tipo B

GB 30862-2014/B

Contorne uma ancoragem adaptada (resistência suficiente, diâmetro suficiente, ausência de aresta afiada ou de textura abrasiva...). A resistência da ancoragem não pode ultrapassar a resistência da estrutura contornada.

Para assegurar ao máximo a sua ancoragem, faça um nó de mula, associado a um nó de travamento próximo do bloqueador, na ponta livre da corda.

Ajuste o comprimento da corda para evitar qualquer movimento não controlado no decurso da utilização.

Resistência máxima da ancoragem e carga máxima transmissível à estrutura: 18 kN.

9. Linha de vida horizontal

EN 795: 2012 tipo C

GB 38454-2019

Tensão inicial

A tensão inicial da linha de vida (aproximadamente 1 kN) pode ser obtida puxando pela ponta livre por duas pessoas ou puxando uma pessoa com a ajuda de uma desmultiplicação de forças de 3:1 (ver desenhos).

Atenção, uma tensão inicial excessiva pode permitir a diminuição ligeira da zona desimpedida de queda em caso de queda na linha de vida, mas aumenta os esforços aplicados nas ancoragens.

Resistência máxima da linha de vida e carga máxima transmissível à estrutura: 18 kN.

Conexão à linha de vida

A linha de vida deve ser utilizada por uma só pessoa.

Conecte-se à linha de vida com uma longe EN 354 ou EN 358, ou ainda uma longe com absorvedor de energia EN 355. Respeite as indicações da informação técnica da longe, em particular no que se refere à posição do utilizador em relação à ancoragem e para a altura de queda autorizada.

A linha de vida não pode ser utilizada com um antiqueda com retorno automático.

Informações sobre o arco e a zona livre desimpedida de queda

Durante a instalação da linha de vida, preveja o afastamento necessário para que o utilizador não embata no solo ou num obstáculo em caso de queda. Verifique que o arco, com carga ou em caso de queda, não conduz a linha de vida em apoio numa aresta ou qualquer outro obstáculo podendo danificar a corda.

A zona livre desimpedida compreende o arco da linha de vida sob carga (a), o comprimento máximo da longe após a queda (incluindo o eventual deslocar do absorvedor de energia) (b), a altura média do utilizador (c) e uma margem de segurança de 1 metro (d).

Os valores do arco indicados aqui são medidos aquando de testes de certificação, com um esforço dinâmico de 9 kN. Uma queda em utilização pode ser menos severa. Aquando destes testes, o esforço transmitido às ancoragens é inferior a 6 kN.

Atenção, a zona livre desimpedida pode aumentar sensivelmente em caso de utilização da linha de vida associada a um sistema antiqueda dado que não foi submetido a um teste juntos.

10. Peças sobresselentes

Substitua a sua corda usada unicamente por cordas GRILLON Petzl.

Instalação da corda:

Para retirar a corda, retire o parafuso e abra o bloqueador.

Para instalar a corda, retire o parafuso de travamento das placas com uma chave de fendas, abra o bloqueador e insira a corda. Assegure-se do sentido de instalação da corda no aparelho (ver desenhos). Assegure-se que tenha fechado de novo o bloqueador e que tenha colocado de novo o parafuso de travamento antes de qualquer utilização.

11. Informações complementares

Este produto está conforme o regulamento (UE) 2016/425 relativamente aos equipamentos de protecção individual. A declaração de conformidade UE está disponível em Petzl.com.

- Quando o dispositivo de ancoragem é utilizado como fazendo parte de um sistema antiquedas, o utilizador deve estar sempre com um meio que permita limitar as forças dinâmicas máximas, exercidas no utilizador durante o travamento da queda, a um valor máximo de 6 kN.

- A carga máxima susceptível de ser transmitida à estrutura pela ancoragem é da ordem de 18 kN.

- Preveja os meios de resgate necessários para intervir rapidamente em caso de dificuldades.

- A amarração do sistema deve estar de preferência situada acima da posição do utilizador e responder às exigências EN 795 ou ANSI Z359.2.

- Num sistema antiquedas, é essencial verificar o espaço livre necessário sob o utilizador, antes de cada utilização, afim de evitar qualquer colisão com o solo ou com um obstáculo, em caso de queda.

- Certifique-se que o ponto de ancoragem esteja correctamente posicionado, afim de limitar o risco de queda pendular e reduzir a altura de queda.

- Um amês antiquedas é o único dispositivo de preensão do corpo que é permitido utilizar num sistema antiquedas.

- Pode ocorrer uma situação perigosa quando se utilizam vários equipamentos em que a função de segurança de um dos equipamentos pode ser afectada pela função de segurança de outro equipamento.

- ATENÇÃO PERIGO, verifique que os produtos não sejam sujeitos a atritos com materiais abrasivos, arestas cortantes ou peças cortantes.

- Os utilizadores devem estar clinicamente aptos para as actividades em altura. ATENÇÃO, estar suspenso e inerte num amês pode desencadear perturbações psicológicas graves ou a morte.

- As instruções de utilização definidas nos informativos de cada equipamento associado a este produto devem ser respeitadas.

- As instruções de utilização devem ser fornecidas ao utilizador deste equipamento no idioma do país de utilização.

- Guarde as instruções de utilização num dossier permanente para poder consultá-las depois de as ter retirado do seu equipamento.

- Assegure-se da presença e da legibilidade das marcações no produto.

Descartar um equipamento:

ATENÇÃO, uma ocorrência excepcional pode levar ao descarte de um produto após uma só utilização (tipo e intensidade de utilização, ambiente de utilização: ambientes agressivos, ambientes marinhos, arestas cortantes, temperaturas extremas, produtos químicos...).

Um produto deve ser descartado quando:

- Ultrapassou o seu tempo de vida útil;

- Foi sujeito a uma queda ou a um esforço importante.

- O resultado das verificações do produto não for satisfatório. Tiver uma dúvida sobre a sua fiabilidade.

- Não conhecer o seu histórico de utilização completo (por exemplo, uma marcação de um produto ilegível).

- A sua utilização for obsoleta (evolução legislativa, normativa, técnica ou incompatibilidade com outros equipamentos).

Destrua esses produtos para evitar uma futura utilização.

Pictogramas:

A. Duração de vida - B. Marcação - C. Temperaturas toleradas - D. Precauções de utilização - E. Limpeza/desinfecção - F. Secagem - G. Armazenamento/transporte - H. Manutenção - I. Modificações/reparações (interditas fora das oficinas Petzl salvo peças sobresselentes) - J. Questões/contacto

Garantia 3 anos

Contra qualquer defeito de material ou fabrico. Estão excluídos: desgaste normal, oxidação, modificações ou retoques, mau armazenamento, má manutenção, negligências, utilizações para as quais este produto não está destinado.

Avisos de alerta

1. Situação que apresenta risco iminente de ferimento grave ou mortal. 2. Exposição a um risco potencial de acidente ou ferimento. 3. Informação importante sobre o funcionamento ou as performances do seu produto. 4. Incompatibilidade de materiais.

Rastreio e marcações

a. Organismo controlador do fabrico deste EPI - b. Organismo notificado interveniente para o exame UE de tipo - c. Rastreio: datamatrix - d. Organismo de certificação ANSI/CSA - e. Número individual - f. Ano de fabrico - g. Mês de fabrico - h. Número de lote - i. Identificador individual - j. Normas - k. Ler atentamente a informação técnica - l. Identificação do modelo - m. Sentido de utilização do produto - n. Um único utilizador - o. Endereço do fabricante - p. Data de fabrico (mês/ano) - q. Materiais - r. Compatibilidade - s. Não utilizar para paragem de quedas - t. Carga nominal máxima - u. Comprimento máximo da longe

NL

In deze bijsluiter wordt uitgelegd hoe u uw materiaal juist moet gebruiken. Er komen hierin slechts enkele technieken en toepassingen aan bod.

De waarschuwingborden geven u bepaalde mogelijke gevaren aan rond het gebruik van uw materiaal, maar we kunnen hier uiteraard niet alles behandelen. Lees daarom de nieuwste updates en aanvullende info op Petzl.com.

U bent zelf verantwoordelijk om met elke waarschuwing rekening te houden en uw materiaal juist te gebruiken. Elk verkeerd gebruik van dit materiaal zal aan de oorsprong liggen van bijkomende gevaren. Neem bij twijfel of onduidelijkheden contact op met Petzl.

1. Toepassingsveld

Persoonlijk beschermingsmiddel (PBM) tegen hoogtevallen.

Verstelbare leeflijn voor werkpositionering.

Afdaalapparaat.

Tijdelijke verankering.

Horizontale leeflijn.

GRILLON.

GRILLON PLUS (touw met hoge slijtvastheid).

GRILLON HOOK Europese versie (met vooraf geïnstalleerde karabijn).

GRILLON HOOK internationale versie (met vooraf geïnstalleerde karabijn).

GRILLON MGO (met vooraf geïnstalleerde karabijn).

Voorbehouden voor gebruik door één enkele persoon.

Vermijdt vallen indien gebruikt als verstelbare leeflijn voor werkpositionering en als afdaalapparaat. Beschermt tegen hoogtevallen indien gebruikt als tijdelijke verankering.

Gebruik dit apparaat niet om lasten te heksen.

Dit product mag niet méér belast worden dan toegelaten en mag niet gebruikt worden in situaties waarvoor het niet bedoeld is.

Verantwoordelijkheid

LET OP

De activiteiten die het gebruik van deze uitrusting vereisen, zijn van nature gevaarlijk.

U staat zelf in voor uw daden, beslissingen en veiligheid.

Voordat u deze uitrusting gebruikt, moet u:

- Alle gebruiksinstructies lezen en begrijpen.
- Een aangepaste training volgen voor het gebruik van deze uitrusting.
- Zich vertrouwd maken met uw uitrusting, en de prestaties en beperkingen ervan leren kennen.
- De inherente risico's begrijpen en aanvaarden.

Het niet-respecteren van een van deze waarschuwingen kan leiden tot ernstige of dodelijke verwondingen.

Dit product mag enkel gebruikt worden door (personen die onder direct visueel toezicht staan van) bevoegde en beraden personen.

U staat zelf in voor uw daden, beslissingen en veiligheid, en neemt dan ook persoonlijk de gevolgen op zich. Indien u niet in staat bent om deze verantwoordelijkheid op u te nemen of de gebruiksinstructies niet goed begrepen hebt, gebruik deze uitrusting dan niet.

2. Terminologie van de onderdelen

(1) Touwende met plastic huls en verbindingssoog, (2) Nuttig touw - leeflijn, (3) Beschermhuls (enkel op GRILLON, GRILLON HOOK Europese versie en GRILLON HOOK internationale versie met een lengte van minder dan 5 m), (4) Touwkleem, (5) Touwreserve (vrij touw), (6) Genaaid uiteinde met schroefloop, (7) Handgreep, (8) Kam, (9) Verbindingssoog, (10) Vergrendelingschroef van de flanken, (11) Nóg te installeren karabijn op het einde van de leeflijn, (12) Vooraf geïnstalleerde karabijn (afhankelijk van model).

Voornaamste materialen: aluminium, roestvrij staal, polyamide, polyester, aramide.

3. Check: te controleren punten

Uw veiligheid is afhankelijk van uw volledige uitrusting.

Petzl beveelt op zijn minst een grondige 12-maandelijkse controle door een bevoegd persoon aan (conform de geldende normen in uw land en de omstandigheden waarin u het product gebruikt).

Let op: een intensiever gebruik kan ervoor zorgen dat u uw PBM vaker moet controleren. Leef de gebruiksregels na zoals vermeld op Petzl.com. Vermeld de resultaten op de fiche van uw PBM: type, model, gegevens van de fabrikant, serienummer of individueel nummer, data van fabricage, aankoop, eerste gebruikskening, volgende periodieke nazichten; gebreken, opmerkingen, naam en handtekening van de controleur.

Bij gebruik in een verankeringsstelsel moet u de datum van de vorige of volgende inspectie op het product vermelden.

Vóór elk gebruik

Controleer de touwkleem op afwezigheid van vervormingen, scheuren, markeringen, vlekken, slijtage, corrosie ... Controleer de beweging en de werking van de terugslagveer van de handgreep. Kijk de bewegingsvrijheid van de kam na.

Controleer het touw en de veiligheidskijkseis: scheuren, doorsneden of uitgerokken vezels, slijtageverschijnselen en schade door gebruik, warmte, chemische producten.

Controleer of het mechanisme vrij is van vreemde objecten.

Tijdens het gebruik

Het is belangrijk om regelmatig de staat van het product te controleren, alsook zijn verbanden met de andere onderdelen van het systeem. Zorg ervoor dat alle elementen goed geplaatst zijn ten opzichte van elkaar.

Let op: elke druk op de kam kan het touw deblokkeren.

Zie er bij elke installatie op toe dat de karabijn correct gesloten en vergrendeld is.

Let op: het touw van de GRILLON PLUS, met mantel in aramide, biedt een hoge slijtvastheid, maar geen specifieke vuurbestendigheid. Respecteer dus de aangegeven gebruikstemperatuur.

4. Verenigbaarheid

Gelieve na te zien of dit product compatibel is met de andere elementen van het systeem in uw toepassing (compatibiliteit = een goede functionele interactie).

Er kan zich een gevaar voordoen tijdens het gebruik van meerdere uitrustingen waarbij de veiligheidsfunctie van een van de apparaten kan beïnvloed worden door de veiligheidsfunctie van een ander apparaat.

De elementen die u samen met uw GRILLON gebruikt, moeten voldoen aan de normen die van kracht zijn in uw land (bv. karabijnen EN 362).

Karabijn op het einde van de leeflijn:

Gebruik de plastic huls voor een betere positionering van de karabijn.

Karabijn van de touwkleem:

Frequente verbindingen: moet u uw apparaat vaak losmaken van de gordel, gebruik dan een vergrendelbare karabijn met een positioneringssysteem, zoals de CAPTIV bevestigingsbeugel of MICRO SWIVEL.

Semipermanente verbinding: gebruiken indien mogelijk een semipermanente karabijn die vergrendeld is met een hulpstuk.

Voor bij het gebruik van andere karabijnen een compatibiliteitstest uit (juiste installatie en werking, en onderzoek van de mogelijkheden op een slechte positionering).

LET OP: wanneer u de karabijnen zonder CAPTIV of ander positioneringssysteem gebruikt, dan kunnen ze de kam hinderen en blokkeren.

Vervangstukken

Vervang uw leeflijn enkel door GRILLON touwen van Petzl.

5. Werkingsprincipe

Het touw aanspannen of de leeflijn inkorten: trek aan het vrije touwende.

Blokkeren: zorg ervoor dat de kam vrij kan bewegen om het touw te blokkeren.

De leeflijn verlenen bij gebruik als dubbeltouw: is het touw lichtjes belast, druk dan op de kam om touw te geven.

De leeflijn verlenen bij gebruik als enkeltouw of deblokkeren onder belasting: u kunt het touw onder spanning met de handgreep vieren. Houd de deblokkeersnelheid onder controle door het touw aan de kant van het afremmen vast te houden.

LET OP: risico op vallen wanneer u het vrije touw niet vasthoudt bij het manipuleren van de kam of de handgreep.

Het remmen en het regelen van de snelheid gebeurt door het vrije touw meer of minder strak aan te spannen.

6. Verstelbare leeflijn voor werkpositionering

EN 358: 2018

GB 245436-2009/WQX

Nuttige last: 140 kg.

Houd uw leeflijn onder spanning en blijf onder de verankering.

ANSI Z359.3 voor 130 tot 310 lbs, of 59 tot 140 kg.

CSA Z259.11-17 klasse F (tot 2,5 m).

6a. Gebruik als dubbeltouw

Omged een aangepaste verankering (voldoende weerstand, geschikte diameter, geen scherpe rand of ruwe textuur ...).

Verbind het uiteinde van de leeflijn met de gordel, bij voorkeur op het inbindpunt tegenover het inbindpunt waaraan de touwkleem hangt. Let op de richting waarin u de HOOK met de gordel verbindt, want er bestaat een risico op losmaken bij wrijving.

6b. Gebruik als enkeltouw

Verbind het uiteinde van de leeflijn met een verankering.

6c. Voorzorgsmaatregelen

Pas de lengte van de leeflijn aan zodat u het systeem onder spanning houdt, en blijf onder de verankering.

De GRILLON leeflijn mag niet gebruikt worden als valstopstelsel. Het kan nodig zijn om het systeem voor werkpositionering aan te vullen met een beschermingssysteem tegen hoogtevallen. Gebruik geen heupriem voor werkplaatsbeperking indien het risico bestaat dat de gebruiker ongewild in hangende positie blijft of blootgesteld wordt aan een ongecontroleerde spanning op de heupriem.

Let op wanneer u de GRILLON gebruikt in de nabijheid van machines in beweging of elektrisch gevaar.

7. Afdaalapparaat

EN 12841: 2006 type C

Nuttige last: 100 kg.

Gebruik de GRILLON voor verplaatsingen op het werktouw, in combinatie met een systeem van

het type A op een back-uptouw.

Touwen getest voor de CE EN 12841 type C certificering: Petzl GRILLON en GRILLON PLUS.

Gebruik de GRILLON enkel met de GRILLON of GRILLON PLUS touwen van Petzl. De Petzl GRILLON en GRILLON PLUS touwen beantwoorden aan de vereisten van de norm EN 1891.

Houd het touw steeds zo gespannen en verticaal mogelijk tussen de GRILLON en de verankering om het risico op een val en op een slijngerbeweging te beperken.

Volg de richtlijnen voor de installatie van de touwkleem op het touw, zie hoofdstuk

Reserveonderdelen.

Als u onder spanning staat op uw werkpositioneringsapparaat, zie er dan op toe dat uw back-uptouw niet belast wordt. Wanneer het beveiligingstouw belast wordt met het hele gewicht van de gebruiker, dan krijgt dit touw de functie van werktouw. In dit geval moet u hem samen met een ander beveiligingstouw gebruiken.

Een dynamische overbelasting zou de beveiligingsketen kunnen beschadigen.

De GRILLON is niet geschikt voor gebruik in een valstopstelsel.

8. Tijdelijke verankering om een structuur te omgorden

EN 795: 2012 type B

GB 30862-2014/B

Omged een aangepaste verankering (voldoende weerstand, geschikte diameter, geen scherpe rand of ruwe textuur ...). De weerstand van de verankering mag niet hoger zijn dan de weerstand van de omgordde structuur.

Beveilig uw verankering door dicht bij de touwkleem op het vrije touw een muulzetknoop, in combinatie met een stopknoop, te maken.

Pas de touwlengte aan om ongecontroleerde bewegingen tijdens het gebruik te vermijden.

Maximale weerstand van de verankering en maximale last die kan worden overgedragen op de structuur: 18 kN.

9. Horizontale leeflijn

EN 795: 2012 type C

GB 38454-2019

Initiële spanning

De initiële spanning van de leeflijn (ongeveer 1 kN) kan verkregen worden door met een tussystelsel vorm 3:1 of samen met een tweede persoon aan het vrije touw te trekken (zie tekeningen). Let op: een te hoge initiële spanning kan de tirant d'air lichtjes verminderen bij een val op de leeflijn, maar verhoogt de kracht op de verankeringen.

Maximale weerstand van de leeflijn en maximale last die kan worden overgedragen op de structuur: 18 kN.

Verbinding met de leeflijn

De leeflijn mag maar door één persoon worden gebruikt.

Verbind u met een leeflijn EN 354 of EN 358 of een leeflijn met een energieabsorber EN 355. Leef de richtlijnen van de technische bijsluiter van de leeflijn na, vooral wat betreft de positie tegenover de verankering en de toegelaten valhoogte.

U mag de leeflijn niet gebruiken met een antivalleveiliging met een automatische roppel.

Informatie over de uitrekking en de tirant d'air

Voorzie bij de installatie van de leeflijn de nodige vrije ruimte zodat de gebruiker bij een val niet de grond of een hindernis kan raken. Controleer dat de uitrekking, bij belasting of een val, de leeflijn niet tegen een scherpe rand of ander obstakel duwt waardoor het touw beschadigd kan raken.

De tirant d'air omvat de uitrekking van de leeflijn onder belasting (a), de maximale lengte van de leeflijn na de val (inclusief de eventuele activering van een energieabsorber) (b), de gemiddelde lengte van de gebruiker (c) en een veiligheidsmarge van 1 meter (d).

De hier opgegeven uitrekkingwaarden zijn gemeten onder een dynamische kracht van 9 kN tijdens certificeringstesten. Een val bij gebruik kan minder ernstig zijn. Tijdens deze testen is de kracht op de verankeringen kleiner dan 6 kN.

Let op: de tirant d'air kan gevoelig verhogten bij het gecombineerde gebruik van de leeflijn en een antivalleveiliging die niet onderworpen werden aan een gezamenlijke test.

10. Reserveonderdelen

Vervang uw touw enkel door GRILLON touwen van Petzl.

Installatie van het touw:

Om het touw te verwijderen, haal de schroef eruit en open de touwkleem.

Om het touw te plaatsen, verwijder de vergrendelingschroef van de flanken met een schroevendraaier, open de touwkleem en plaats het touw erin. Houd rekening met de installatierichting van het touw in het apparaat (zie tekeningen). Belangrijk: sluit de touwkleem en plaats de vergrendelingschroef terug vóór elk gebruik.

11. Extra informatie

Dit product is conform de verordening (EU) 2016/425 betreffende persoonlijke beschermingsmiddelen. De EU-conformiteitsverklaring is beschikbaar op Petzl.com.

- Als het verankeringsstelsel gebruikt wordt als onderdeel van een antivalleveiliging, moet de gebruiker uitgerust zijn met een apparaat dat de maximale dynamische krachten op de gebruiker bij het stoppen van de val tot max van 6 kN beperkt.

- De verankering kan een maximale last van 18 kN op de structuur overbrengen.

- Voorzie de nodige reddingsmogelijkheden om snel te kunnen reageren bij eventuele moeilijkheden.

- De verankering van het systeem bevindt zich bij voorkeur boven de positie van de gebruiker en moet voldoen aan de vereisten van de norm EN 795 of ANSI Z359.2.

- In een valstopstelsel is het van essentieel belang dat u vóór elk gebruik nagaat dat er onder de gebruiker de nodige vrije ruimte is, zodat elke botsing met de grond of een hindernis bij een val vermeden wordt.

- Zorg voor de juiste positionering van het verankeringspunt om het risico op een slijngerbeweging en de hoogte van een val te beperken.

- In een valstopstelsel is enkel het gebruik van een antivalgordel toegelaten als verbinding naar het lichaam.

- Er kan zich een gevaar voordoen tijdens het gebruik van meerdere uitrustingen waarbij de veiligheidsfunctie van een van de apparaten kan beïnvloed worden door de veiligheidsfunctie van een ander apparaat.

- LET OP - GEVAAR: zie erop toe dat uw producten niet schuren over ruwe oppervlakken, scherpe randen of snijdende oppervlakken.

- De gebruikers moeten medisch geschikt zijn voor activiteiten op hoogte. LET OP: onbeweeglijk hangen in een gordel kan ernstige fysiologische letsels of de dood veroorzaken.

- De gebruiksinstructies, bedoeld in de bijsluiter van elke uitrusting geassocieerd met dit product, moeten worden gerespecteerd.

- De gebruiksinstructies moeten geleefd worden aan de gebruiker van deze uitrusting in de taal van het land van gebruik.

- Het de gebruiksinstructies in een permanente map bij, zodat u deze later nog kunt raadplegen wanneer u ze van uw materiaal verwijderd hebt.

- Zorg ervoor dat de markeringen op het product aanwezig en goed leesbaar zijn.

Af schrijven:

LET OP: een uitzonderlijk voorval kan u ertoe brengen het product af te schrijven na één enkel gebruik (type en intensiteit van gebruik, gebruiksomgeving: agressieve milieu's, zeewater, scherpe randen, extreme temperaturen, chemische producten ...).

Een product moet worden afgeschreven wanneer:

- De levensduur overschreden is.
- Het een belangrijke val of belasting heeft ondergaan.
- Het resultaat van de controles van het product geen voldoening geeft. U twijfelt aan de betrouwbaarheid ervan.
- U zijn volledige gebruikshistoriek niet kent (bv. een onleesbare markering op het product).

Het product in onbruik is geradet (wijziging van de wetgeving, normen of technieken, onverenigbaarheid met de andere delen van de uitrusting).

Vernietig deze afgeschreven producten om een verder gebruik te vermijden.

Pictogrammen:

A. Levensduur - B. Markering - C. Toegelaten temperatuur - D. Gebruiksvoorschriften - E. Reiniging/desinfectie - F. Droging - G. Berging/transport - H. Onderhoud - I. Veranderingen/herstellingen (verboden buiten de Petzl ateliers, behalve voor vervangstukken) - J. Vragen/contact

3 jaar garantie

Voor fabricage- of materiaalfouten. Met uitzondering van: normale slijtage, oxidatie, veranderingen of aanpassingen, slechte berging, slecht onderhoud, nalatigheid of toepassingen waarvoor dit product niet bestemd is.

Waarschuwingborden

1. Situatie die een dreigend risico op een ernstige of dodelijke verwonding inhoudt. 2. Blootstelling aan een mogelijk risico op een incident of verwonding. 3. Belangrijke informatie over de werking of de prestaties van uw product. 4. Niet compatibel met ander materiaal.

Markering en tracering

a. Controleorgaan voor de productie van dit PBM - b. Erkend keuringsorganisme dat zich uitspreekt over het EU type-examen - c. Tracering: datamatrix - d. Keuringsorganisme ANSI/CSA - e. Individueel nummer - f. Fabricagejaar - g. Fabricagemantel - h. Lotnummer - i. Individuele identificatie - j. Normen - k. Lees aandachtig de technische bijsluiter - l. Identificatie van het model - m. Installatierichting - n. Adres van de gebruiker - o. Adres van de fabrikant - p. Fabricagedatum (maand/jaar) - q. Materialen - r. Compatibiliteit - s. Niet gebruiken als valstopstelsel - t. Maximale nominale last - u. Maximale lengte van de leeflijn

DK

Brugsanvisningen indeholder forklaringer på, hvordan udstyret anvendes korrekt. Kun enkelte anvendelser og teknikker er beskrevet. Advarselskiltene informerer dig om nogle potentielle risici, som er forbundet med anvendelsen af udstyret, men det er umuligt at beskrive dem alle. Du kan finde opdateringer og flere oplysninger på Petzl.com.

Du er selv ansvarlig for at tage højde for alle advarslerne og anvende udstyret korrekt. En forkert anvendelse af udstyret kan forårsage yderligere risici. Kontakt Petzl, hvis du er i tvivl eller har svært ved at forstå brugsanvisningen.

1. Anvendelsesområde

Personligt værnemiddel (PV) anvendt til faldsikring. Justerbar sikkerhedsline til arbejdspositionering.

Nedfiringssysteme.

Midlertidigt forankringspunkt.

Horizontal livline.

GRILLON.

GRILLON PLUS (reb med høj slidstyrke).

GRILLON HOOK europæisk model (med formonteret forbindelsesled).

GRILLON HOOK international model (med formonteret forbindelsesled).

GRILLON MGO (med formonteret forbindelsesled).

Udelukkende til brug for én enkelt person.

Kan forhindre fald, når den anvendes som justerbar sikkerhedsline til arbejdspositionering og nedfiringssysteme.

Sikrer mod fald, når den anvendes som midlertidigt forankringspunkt.

Må ikke bruges som lofteanordning.

Produktet må ikke overbelastes eller bruges til andre formål end det, produktet er bestemt til.

Ansvær

ADVARSEL

De aktiviteter, som indebærer anvendelse af dette udstyr, er forbundet med risici og er dermed farlige.

Du er ansvarlig for dine egne handlinger, beslutninger og sikkerhed.

For anvendelse af dette udstyr, skal du:

- Læse og forstå alle instruktionerne i brugsanvisningen.
- Få specifik træning i korrekt anvendelse af udstyret.
- Blive bekendt med, dets ydeevne og begrænsninger.
- Forstå og acceptere risikoen forbundet med udstyret.

Manglende overholdelse af én eller flere af disse advarsler kan resultere i alvorlige kvæstelser eller dødsfald.

Udstyret bør kun benyttes af kompetente og erfarne personer, eller under direkte opsyn af en kompetent og erfarne leder. Du er ansvarlig for dine handlinger, beslutninger og sikkerhed, og du må påtage dig ansvaret for konsekvenserne heraf. Du må ikke bruge udstyret, hvis du ikke er i stand til at påtage dig dette ansvar, eller hvis du ikke forstår hele brugsanvisningen.

2. Fortegnelse over delene

(1) Rebende med beskyttelseshætte af plast og fastgørelseshul, (2) Rebets sikringsende - sikkerhedsline, (3) Beskyttelsesstrømpe (udelukkende på GRILLON, GRILLON HOOK europæisk model og GRILLON HOOK international model med en længde under 5 m), (4) Rebklæmme, (5) Rebræsene (rebets frie ende), (6) Syet øje med skruemonteret prop, (7) Håndtag, (8) Kamskive, (9) Fastgørelseshul, (10) Skruer til løsning af sideplader, (11) Forbindelsesled til rebende - skal monteres, (12) Formonteret forbindelsesled (efter model).

Hovedmaterialer: aluminium, rustfrit stål, polyamid, polyester, aramid.

3. Kontrolpunkter

Din sikkerhed afhænger af, at udstyret er fuldstændig funktionsdygtigt.

Petzl anbefaler, at udstyret efterses igennem af en kompetent person mindst én gang hver 12. måned (i overensstemmelse med reglerne gældende i dit land og din anvendelse af produktet). Advarsel: Afhængigt af brugsens omfang kan du være nødt til at kontrollere dit personlige værnemiddel hyppigere. Fremgangsmåder beskrevet på Petzl.com bør overholdes. Registrer resultaterne i logbogen for dit personlige værnemiddel (PV): Udstyrstype, model, oplysninger om producenten, serienummer eller individuelt nummer, dato for fremstilling, købt, første anvendelse, næste regelmæssige kontrolundersøgelser, fejl, bemærkninger, inspektørens navn og underskrift. Ved anvendelse som forankringsanordning skal produktet have en mærkning med datoen for næste eller sidste kontrol.

For enhver anvendelse

Kontroller rebklæmmen for deformationer, revner, mærker, slitagespor, korrosion, osv. Kontroller, at håndtagets returfjeder bevæger sig og fungerer ordentligt. Kontroller, at kamskiven bevæger sig frit.

Kontroller rebet og de bærende sømme for snit, udlagte eller løse tråde, og slitagespor og skader, som skyldes brug af udstyret, varme og kemikalier, osv. Kontroller, at der ikke er fremmedlegemer i mekanismen.

Under anvendelsen

Det er vigtigt, at produktets tilstand og forbindelser til andet udstyr fra sikringsystemet kontrolleres regelmæssigt. Kontroller, at delene i udstyret sidder rigtigt i forhold til hinanden.

Advarsel: Et pres på kamskiven kan frigøre håndtaget.

Kontroller ved hver montering, at forbindelsesledet er lukket korrekt og låst.

Advarsel: GRILLON PLUS rebet med aramidstrømpe har en høj slidstyrke men er ikke modstandsdygtig mod brand; den angivne brugstemperatur skal overholdes.

4. Kompatibilitet

Kontroller, at produktet er foreneligt med det øvrige udstyr fra sikringsystemet for den valgte aktivitet (forenelighed = de benyttede værnemidler fungerer godt indbyrdes).

Der kan opstå fare ved at bruge flere værnemidler, hvor det ene værnemiddels sikkerhedsfunktion påvirker det andet værnemiddels sikkerhedsfunktion.

Det udstyr, som anvendes sammen med GRILLON, skal opfylde de gældende standarder i dit land (f.eks. EN 362 karabiner).

Forbindelsesled til sikkerhedslinens øje:

Anvend beskyttelseshætten af plast for en bedre positionering af forbindelsesledet.

Rebklæmmens forbindelsesled:

Hyppige til- og frakoblinger: Hvis udstyret ofte skal kobles fra selen, skal du anvende en låsekarabin med et positioneringssystem som CAPTIV positionsbøjle eller MICRO SWIVEL. Semi-permanent tilkobling: Når det er muligt, skal du anvende et semi-permanent låseled til forbindelsesled med værktøj.

Ved anvendelse af andet forbindelsesled skal du foretage en kompatibilitetstest (korrekt montering og funktion, samt undersøgelse om mulighed for fejlpositionering).

ADVARSEL: Når forbindelsesled er anvendt under en CAPTIV positionsbøjle eller et andet positioneringssystem, kan de blokere kamskiven.

Reservevedle

Erstat udelukkende din sikkerhedsline med Petzl GRILLON reb.

5. Arbejdsprincip

For at stramme rebet eller forkorte sikkerhedslinen: Træk i rebets frie ende.

Blokering: Tjek, at kamskiven kan bevæge sig frit og kan blokere rebet.

For at forlænge sikkerhedslinen, der er anvendt dobbelt: Hvis rebet er svagt belastet, skal du trykke kamskiven ind for at strække sikkerhedslinen.

For at forlænge sikkerhedslinen, der er anvendt enkelt, eller for at frigøre sikkerhedslinen under belastning: Den stramme sikkerhedsline løsnes ved hjælp af håndtaget. Kontroller hastigheden ved at holde på rebets bremseside.

ADVARSEL: Der er risiko for fald ved håndtering af kamskiven eller håndtaget under samtidig at holde fast i rebets frie ende.

Oprensning og hastighed kontrolleres ved at variere, hvor stramt der holdes om rebets frie ende.

6. Justerbar sikkerhedsline til arbejdspositionering

EN 358: 2018

GB 245436-2009/WQX

Nyttelast: 140 kg.

Hold sikkerhedslinen stram og bliv under forankringspunktet.

ANSI Z359.3 til 130-310 lbs svarende til 59-140 kg.
CSA Z259.11-17 klasse F (op til 2,5 m).

6a. Sikkerhedsline anvendt dobbelt

For sikkerhedslinen rundt om et egnet forankringspunkt (tilstrækkelig styrke, tilstrækkelig diameter, ingen skarpe kanter og silbende overflade, osv.).

Fastgør sikkerhedslineøjet til selen og helst til det fastgørelsespunkt, som er placeret symmetrisk til rebklæmmens fastgørelsespunkt. Vær opmærksom på HOOK fastgørelsesretning til selen, da der er risiko for, at den giver slip ved friktion.

6b. Sikkerhedsline anvendt enkelt

Fastgør sikkerhedslineøjet til et forankringspunkt.

6c. Forholdsregler

Juster sikkerhedslinens længde for at belaste systemet og bliv under forankringspunktet. GRILLON sikkerhedslinen må ikke bruges som en del af et faldsikringsystem. Det kan være nødvendigt at supplere systemet til arbejdspositionering med et faldsikringsystem. Du må ikke anvende et støttebælte, når der er en forventet risiko for, at brugeren utilsigtet bliver hængende eller udsat for en ukontrolleret belastning ved støttebæltet. Vær særlig opmærksom, når GRILLON anvendes i nærheden af maskiner i bevægelse eller i tilfælde af elektriske risici.

7. Nedfiringssysteme

EN 12841: 2006 type C

Nyttelast: 100 kg.

GRILLON anvendes til klating på et arbejdsreb sammen med en type A sikring på et sekundært reb.

Reb, som er testet ved certificering i henhold til CE EN 12841 type C: Petzl GRILLON og GRILLON PLUS.

Anvend GRILLON udelukkende med Petzl GRILLON reb eller Petzl GRILLON PLUS reb. Petzl

GRILLON og Petzl GRILLON PLUS reb opfylder kravene i EN 1891.

Hold rebet mellem GRILLON og forankringen så stramt og lodret som muligt for at reducere risikoen for fald og pendulsvingning.

Ved montering af rebklæmmen på rebet kan du læse monteringsvejledninger under afsnittet Reservevedle.

Du skal sikre dig, at sikkerhedsrebet ikke belastes samtidig med arbejdsrebet. Når sikkerhedsrebet belastes med hele brugerens vægt, bliver det et arbejdsreb og skal derfor anvendes sammen med et andet sikkerhedsreb.

En dynamisk overbelastning kan beskadige ankerlinen.

GRILLON er ikke egnet som komponent i et faldsikringsystem.

8. Midlertidigt forankringspunkt rundt om en struktur

EN 795: 2012 type B

GB 30862-2014/B

For sikkerhedslinen rundt om et egnet forankringspunkt (tilstrækkelig styrke, tilstrækkelig diameter, ingen skarpe kanter og silbende overflade, osv.). Forankringspunktets brudstyrke kan ikke overstige struktursens brudstyrke.

Forankringspunktet sikres ved at binde et slipstik samt et stopknob nær rebklæmmen på rebets frie ende.

Justér rebets længde for at undgå ukontrollerede bevægelser under aktiviteten.

Forankrings maksimale styrke og den maksimale belastning, som kan overføres til strukturen: 18 kN.

9. Horizontal livline

EN 795: 2012 type C

GB 38454-2019

Indledende spænding

Den indledende spænding på livlinen (på ca. 1 kN) kan opnås ved, at to personer trækker i rebets frie ende, eller ved at en person trækker ved hjælp af et 3:1 højesystem (se tegninger).

Advarsel: Ved at anvende en overspænding er det muligt at reducere frihøjden en smule i tilfælde af et fald på livlinen, men det vil øge presset på forankringspunkterne.

Livlinens maksimale styrke og den maksimale belastning, som kan overføres til strukturen: 18 kN.

Fastgørelse til livlinen

Livlinen skal bruges af én enkelt person.

Du skal fastgøre dig til livlinen med en EN 354 eller EN 358 sikkerhedsline, eller en EN 355 sikkerhedsline med faldedæmper. Brugsanvisningens vejledninger om sikkerhedslinen skal følges, herunder din arbejdsposition i forhold til forankringspunktet og den tilladte faldslængde. Livlinen kan ikke anvendes sammen med en faldsikring med automatisk tilbagetræk.

Information om stræk og frihøjde

Ved montering af en livline skal du sikre dig, at der er tilstrækkelig plads under brugeren for at undgå, at brugeren rammer jorden eller forhindringer i tilfælde af et fald. Kontroller, at strækret under belastning eller ved fald ikke fører livlinen over en kant eller en forhindring, som kan udløse et rebet.

Frihøjde omfatter stræk i livlinen under belastning (a), sikkerhedslinens maksimale længde efter et fald (herunder en eventuel faldedæmpers udslået længde) (b), brugerens gennemsnitlige højde (c) og en sikkerhedsmargen på 1 meter (d).

De strækværdier, som vises her, er målt ved certificeringstests udført under en dynamisk kraft på 9 kN. Et fald, der opstår under anvendelsen af udstyret, som være mindre alvorligt. Under disse tests er kraften, der overføres til et ankerpunkt, under 6 kN.

Advarsel: Frihøjden kan øges betydeligt ved anvendelse af en livline og et faldsikringsystem, som ikke er blevet testet sammen.

10. Reservevedle

Et slidt reb skal udelukkende erstattes med Petzl GRILLON reb.

Rebets installation:

Rebet fjernes ved at fjerne skruen og åbne rebklæmmen.

Rebet monteres ved at fjerne sidepladernes låseskrue med en skruetrækker, åbne rebklæmmen og indsætte rebet. Rebets monteringsretning i udstyret skal overholdes (se tegninger). For anvendelse skal rebklæmmen lukkes og låseskruen sættes på plads igen.

11. Supplerende oplysninger

Dette produkt er i overensstemmelse med forordning (EU) 2016/425 om personlige værnemidler. EU-oversensstemmelseserklæringen er tilgængelig på Petzl.com.

- Når ankerpunktet anvendes som en del af et faldsikringsystem, skal brugeren være udstyret med midler til begrænsning af de maksimale dynamiske kræfter, som påvirker brugeren under en faldsikring, til maksimum 6 kN.

- Den maksimale belastning, som kan overføres af ankerpunktet til vægge, svarer til ca. 18 kN.

- Du skal have de nødvendige redningsmidler til rådighed og hurtigt kunne gribe ind, hvis der opstår vanskeligheder.

- Sikringssystemets ankerpunkt bør helst befinde sig over brugeren og skal være i overensstemmelse med EN 795 eller ANSI Z359.2.

- I et faldsikringsystem er det vigtigt at sikre sig, at der for enhver anvendelse er tilstrækkeligt fri rum under brugeren for at forhindre, at brugeren kolliderer med jorden eller en forhindring i tilfælde af fald.

- Sørg altid for, at ankerpunktet er placeret korrekt for at begrænse risikoen for pendulfald og for at begrænse faldlængden.

- En faldsikringssele er det eneste tilladte værnemiddel, som må bruges til at opfangne fald i et faldsikringsystem.

- Der kan opstå fare ved at bruge flere værnemidler, hvor det ene værnemiddels sikkerhedsfunktion påvirker det andet værnemiddels sikkerhedsfunktion.

- ADVARSEL - FARE: Du skal sikre dig, at udstyret ikke gnider mod slidende overflader, skarpe kanter eller spidse elementer.

- Brugeren skal være erklæret raske og egnet til aktiviteter i højden. ADVARSEL: At hænge bevidstløs i en sele kan medføre alvorlige fysiske skader eller i værste tilfælde døden.

- Instruktionerne i brugsanvisningen for hvert udstyr, som supplerer produktet, skal følges.

- Der skal vedlægges en brugsanvisning af produktet i det sprog der tales i det land, hvor produktet anvendes.

- Opbevar brugsanvisningen et permanent sted for at kunne læse den, når den er blevet fjernet fra udstyret.

- Kontroller, at mærkningerne er påført produktet og er læselige.

Kassering af udstyr:

ADVARSEL: I særlige tilfælde kan du være nødsaget til at kassere produktet efter kun én enkelt anvendelse, afhængig af produktets type og anvendelsen af produktet, samt det miljø, hvor produktet anvendes (ætsende miljø, havmiljø), eller som følge af skarpe kanter, ekstreme temperaturer, kemiske produkter, m.m.

Kassér øjeblikkeligt produktet, hvis:

- Dets levetid er udløbet.
 - Det har været udsat for et stort fald eller belastning.
 - Resultaterne af inspektionen ikke er tilfredsstillende. Du er i tvivl om produktets pålidelighed.
 - Du kender ikke udstyrets tidligere anvendelser til fulde (f.eks. en ulæselig produktmærkning).
 - Når udstyret vurderes som ikke længere anvendeligt (som følge af ændringer i lovgivningen, standarder, teknikker eller inkompatibilitet med andet udstyr, osv.).
- Sikr dig af med kasseret udstyr for at undgå yderligere anvendelse.

Piktogrammer:

A. Levetid - **B. Mærkning** - **C. Tilladte temperaturer** - **D. Sædvanlige forholdsregler** - **E. Rensning/desinfektion** - **F. Tørring** - **G. Opbevaring/transport** - **H. Vedligeholdelse** - **I. Ændringer/reparationer (skal udføres af Petzl undtagen udsikning af reservevedle)** - **J. Spørgsmål/kontakt**

3-års garanti

Imod alle defekter i materialer og fremstilling. Garantien dækker ikke: normal slitage, oxidering, ændringer, udbedringer, forkert opbevaring, dårlig vedligeholdelse, uagtsomhed samt anvendelser, som produktet ikke er bestemt til.

Advarselsskilte

- Situation med overhængende risiko, som kan føre til dødsfald eller alvorlige kvæstelser.
- Potential fare/situation, som kan føre til mindre alvorlige kvæstelser.
- Vigtig information om produktets funktion og ydeevne.
- Inkompatibilitet.

Sporbarhed og mærkning

a. Organ, som kontrollerer produktionen af dette PV - b. Bemyndiget organ, som udfører EU-typetest/oprøvnig - c. Sporbarhed: datamatric - d. Certificeringsorgan ANSI/CSA - e. Individuelt nummer - f. Fremstillingsår - g. Fremstillingsmåned - h. Batchnummer - i. Individuel reference - j. Standard - k. Læs brugsanvisningen grundigt - l. Modelreference - m. Monteringsretning - n. Til én enkelt bruger - o. Producentens adresse - p. Fremstillingsdato (måned/år) - q. Materialer - r. Kompatibilitet - s. Må ikke anvendes i faldsikringsystemer - t. Nominal maksimal belastning - u. Sikkerhedslinens maksimalslængde

SE

Dessa instruktioner förklarar hur du använder din utrustning korrekt. Endast vissa tekniker och användningsområden är beskrivna.

Varningssymbolerna ger information om några potentiella risker relaterade till användning av utrustningen, det är omöjligt att beskriva alla. Gå in på Petzl.com för uppdateringar och ytterligare information.

Du är själv ansvarig för att beakta varje varning och använda utrustningen korrekt. Felanvändning av denna utrustning skapar ytterligare faror. Kontakta Petzl om du är osäker på eller har svårt att följa dessa instruktioner.

1. Användningsområdet

Personlig skyddsutrustning (PPE) som används vid risk för fall från hög höjd.

Justerbar slinga för arbetspositionering.

Firningsdon.

Temporärt ankare.

Horisontell livlina.

GRILLON.

GRILLON PLUS (rep med hög motståndskraft mot nötning).

GRILLON HOOK europeisk version (med förinstallerad karbin).

GRILLON HOOK internationell version (med förinstallerad karbin).

GRILLON MGO (med förinstallerad karbin).

Endast för användning av en (1) person.

Förändrar fall vid användning som justerbar slinga för arbetspositionering och som firningsdon.

Stöydar mot fall från höjd vid användning som temporärt ankare.

Denna utrustning får inte användas för hissing.

Denna produkt får inte belastas över sin hållfasthetsgräns eller användas till ändamål den inte är avsedd för.

Ansva

VARNING

Aktiviteter där denna typ av utrustning används är alltid riskfyllda.

Du ansvarar själv för dina egna handlingar, dina beslut och din säkerhet.

Innan du använder denna utrustning måste du

- läsa och förstå samtliga användarinstruktioner
- få särskild övning i hur utrustningen ska användas
- lära känna utrustningens egenskaper och begränsningar
- förstå och godkänna befintliga risker.

Om dessa varningar ignoreras kan det medföra allvariga skador eller dödsfall.

Denna produkt får endast användas av kompetenta och ansvarslösa personer eller av personer som övervakas av en kompetent och ansvarfull person.

Du ansvarar själv för dina egna handlingar, dina beslut och din säkerhet och är medveten om konsekvenserna av dessa. Använd inte produkten om du inte kan eller har möjlighet att ta detta ansvar eller denna risk, eller inte förstår någon av dessa instruktioner.

2. Utrustningens delar

(1) Sydd ögla med plasthölje och inkopplingshål. (2) Rep som är under användning – slinga. (3) Stöydstöjhoje (erbart på GRILLON, GRILLON HOOK europeisk version och GRILLON HOOK internationell version) med en längd på högst 5 m. (4) Replklämma. (5) Reservrep (fritt rep). (6) Sydd ögla med skruvpugg. (7) Handtag. (8) Kam. (9) Inkopplingshål. (10) Låsskruv till sidoplatå. (11) Karbin för installation i slingande. (12) Förinstallerad karbin (berodande på modell).
Huvudsakliga material: aluminium, rostfritt stål, nylon, polyester, aramid.

3. Inspektion och punkter att kontrollera

Din säkerhet är beroende av skicket på din utrustning.

Petzl rekommenderar en utförlig inspektion utförd av en kompetent person minst var 12:e månad (berodande på aktuell lagstiftning i det land där utrustningen används samt under vilka förhållanden den används).
VARNING: Din frekvens på användningen kan påverka ditt behov av att inspektera din personliga skyddsutrustning (PPE) mer frekvent. Följ anvisningarna beskrivna på Petzl.com. Dokumentera resultaten i formuläret för PPE-inspektion: typ, modell, tillverkarens kontaktuppgifter, serienummer eller individuellt nummer, datum för tillverkning, inköp, första användning och nästa kontroll samt problem, kommentarer, kontrollantens namn och signatur.

För användning som förärningsutrustning bör du märka produkten med datum för nästa (eller senaste) inspektion.

Före varje användningstillfälle

Kontrollera att replklämnan inte uppvisar deformationer, sprickor, märken, slitage, rost osv.

Kontrollera att handtaget rör sig som det ska och att retur fjädem fungerar. Kontrollera att kammern rör sig fritt.

Kontrollera repet och säkerhetsörmarna. Leta efter jack, trasiga eller lösa trådar, slitage och skador som uppkommit till följd av användning, värme, kemikalier osv. Kontrollera att det inte finns några främmande föremål i mekanismen.

Under användning

Det är viktigt att regelbundet kontrollera produktens skick och dess förbindelsepunkter med andra delar i utrustningen. Se till att de olika delarna i utrustningen är korrekt placerade i förhållande till varandra.

Var uppmärksam på tryck mot kammern som kan orsaka upplåsning.

Varje gång en karbin används ska du kontrollera att den är ordentligt stängd och låst.

Varning: GRILLON PLUS-repet med aramidmantel är mycket motståndskraftigt mot nötning men har inget speciellt skydd mot värme. Observera angivna användningstemperaturer.

4. Kompatibilität

Kontrollera att denna produkt är kompatibel med andra delar i det system som används (kompatibel = fungerar bra ihop).

När flera olika utrustningsdelar används ihop kan en farlig situation uppstå när ena delens säkerhetsfunktion kan påverkas av säkerhetsfunktionen hos en annan del.

Utrustning som används tillsammans med GRILLON måste följa de standarder som finns i det land där den används (t.ex. EN 362-karbiner).

Slingändens karbin:

Använd plasthöljet för bästa möjliga positionering av karbinen.

Replklämmans karbin:

Frekventa inkopplingar: Fall donet ska kopplas ifrån selen ofta bör du använda en låskarbin med ett positioneringssystem, till exempel en CAPTIV-spår eller MICRO SWIVEL.

Semi-permanenta inkopplingar: Om möjligt, använd en semi-permanent karbin som låses med ett verktyg.

Vid användning med någon annan karbin bör ett kompatibilitetstest utföras (kontrollera korrekt installation och funktion samt risken för felaktig position på karbinen).

VARNING: Karbiner som används utan CAPTIV eller annat positioneringssystem kan rotera och blockera kammern.

Reservdelar

Repet får endast bytas ut mot GRILLON-rep från Petzl.

5. Funktionsprincip

Sträcka repet eller korta slingan: Dra i den fria repändan.

Blockering: Se till att kammern kan rotera fritt och blockera repet.

Förlänga slingan i dubbelläge: Om repet är lätt belastat trycker du på kammern för att ge slack. Förlänga slingan i enkelläge eller lossa under belastning: Använd handtaget för att lossa på det sträckta repet. Kontrollera repetets kippstabilitet genom att hålla i bromsiden av repet.

VARNING: Om du rör på kammern eller handtaget utan att hålla i det fria repet uppstår en fallrisk.

Bromsa och kontrollera hastigheten genom att variera greppet på det fria repet.

6. Justerbar slinga för arbetspositionering

EN 358: 2018

GB 245436-2009/WQX

Arbetsbelastning: 140 kg

Håll slingan sträckt och håll dig under ankarpunkten.

ANSI Z359.3 för 59–140 kg (130–310 lbs).
CSA Z259.11-17 klass F (upp till 2,5 m).

6a. Användning i dubbelläge

Placera slingan runt ett lämpligt ankare (med tillräcklig hållfasthet och tillräcklig diameter, utan skarpa eller skrovliga kanter osv.).

Fäst den sydda ögeln i selen, helst i den sidoplaceerade inkopplingspunkten på motsatt sida jämfört med replklämnan. Var uppmärksam när du kopplar in HOOK i selen. Det finns risk för urkoppling om något skaver mot den.

6b. Användning i enkelläge

Fäst repslingans ände direkt i ett ankare.

6c. Försiktighetsåtgärder

Justera slingans längd så att du belastar systemet med din vikt och håll dig nedanför ankarret. GRILLON-slingan får inte användas för fallskydd. Det kan vara nödvändigt att komplettera positioneringssystemet med ett fallskyddssystem.

Arbetspositioneringsättet ska inte användas om det finns en tänkbar risk för att användaren oavsiktligt blir hängande eller utsatt för okontrollerad spänning från midjebältet.

Var uppmärksam på elektriska risker och när GRILLON används nära maskiner i rörelse.

7. Firningsdon

EN 12841: 2006 typ C

Arbetsbelastning: 100 kg.

Använd GRILLON för förflyttning på arbetsrepet tillsammans med en backup-anordning av typ A på ett säkerhetsrep.

Rep som testades under CE EN 12841-certifieringen (typ C): Petzl GRILLON och GRILLON PLUS.

GRILLON får endast användas med GRILLON- eller GRILLON PLUS-rep från Petzl. Petzls GRILLON- och GRILLON PLUS-rep uppfyller kraven i standarden EN 1891.

För att minska risken för fall och pendelrörelser, håll repet mellan GRILLON och ankaret så sträckt och vertikalt som möjligt.

Instruktioner för att installera replklämnan på repet finns i avsnittet Reservdelar.

Se till att säkerhetsrepet är obelastat när du hänger i arbetsrepet. Om hela användarens vikt belastar säkerhetsrepet blir detta rep arbetsrep och det måste då användas tillsammans med ett annat säkerhetsrep.

En dynamisk överbelastning kan skada säkerhetsrepet.

GRILLON lämpar sig inte för användning i ett fallskyddssystem.

8. Temporärt ankare för fäste runt en struktur

EN 795: 2012 typ B

GB 30862-2014/B

Placera slingan runt ett lämpligt ankare (med tillräcklig hållfasthet och tillräcklig diameter, utan skarpa eller skrovliga kanter osv.). Ankarets styrka är inte större än styrkan hos strukturen runt vilken slingan lindas.

Säkra ankaret genom att göra en mule-knop på det fria repet, avkuten med en överhandsknop nära replklämnan.

Justera replängden för att förhindra okontrollerade rörelser under användningen.

Maximal ankarstyrka och maximal belastning som kan överföras till strukturen: 18 kN.

9. Horisontell livlina

EN 795: 2012 typ C

GB 38454-2019

Utgångsspänning

Utgångsspänning i livlinan (omkring 1 kN) kan uppnås genom att två personer drar i den fria repändan, eller genom att en person använder ett 3:1-hissningsystem (se figuren).

Varning: För hög utgångsspänning medför en liten minskning av frihöjden vid ett fall på livlinan, men inte gör så att livlinan kommer i kontakt med en kant eller annat hinder som kan skada repet.

Maximal livlinestyrka och maximal belastning som kan överföras till strukturen: 18 kN.

Inkoppling till livlinan

Livlinan är endast avsedd för användning av en (1) person.

Koppla in dig till livlinan med en EN 354- eller EN 358-slinga, eller en slinga med en EN 355-falldämpare. Följ användarinstruktionerna för slingan, speciellt när det gäller positionen i förhållande till ankaret samt tillåten fallhöjd.

Livlinan får inte användas med en självindragande falldämpare.

Information om sträckning och frihöjd

Vid installation av livlinan måste tillräcklig frihöjd lämnas, för att skydda användaren från att slå i marken eller ett hinder vid ett fall. Kontrollera att livlinans töjning vid belastning eller under ett fall inte gör så att livlinan kommer i kontakt med en kant eller annat hinder som kan skada repet. Frihöjden inkluderar töjningen av livlinan vid belastning (a), slingans maximala längd efter ett fall (inräknat eventuellt utlösnings- eller falldämparen) (b), användarens medellängd (c) samt en säkerhetsmarginal på 1 meter (d).

Angivna töjningsvärden har uppmätts under certifieringstester med en dynamisk belastning på 9 kN. Fall som inträffar under användning kan vara mindre allvariga. Under testerna var energin som fördes vidare till ankarna mindre än 6 kN.

VARNING: Frihöjden som krävs kan öka drastiskt vid användning av livlinan tillsammans med ett falldämpande system utan att kombinationen har testats ihop.

10. Reservdelar

Silna rep får endast bytas ut mot GRILLON-rep från Petzl.

Installera repet:

För att ta bort repet, avlägsna skruven och öppna replklämnan.

För att installera repet, ta bort sidoplatans låsskruv med en skruvmejsel, öppna replklämnan och träs in repet. Kontrollera att repet har installerats i rätt riktning i donet (se figuren). Se till att stänga replklämnan och sätta tillbaka låsskruven före varje användningstillfälle.

11. Ytterligare information

Denna produkt uppfyller kraven i EU:s förordning 2016/425 om personlig skyddsutrustning. EU-försäkran om överensstämmelse finns på Petzl.com.

- När förärningsutrustningen används som en del i ett fallskyddssystem måste användaren vara utrustad med en falldämpare som begränsar fängrycket till max 6 kN om ett fall inträffar.

- Den maximala belastning som ankaret kan överföra till strukturen är cirka 18 kN.

- Du måste ha en räddningsplan och medel för att snabbt genomföra den om problem skulle uppstå vid användning av denna utrustning.

- Systemets förärningspunkt bör helst vara ovanför användaren och ska uppfylla kraven i standarden EN 795 eller ANSI Z359.2.

- I ett fallskyddssystem är det viktigt att kontrollera den erforderliga frihöjden under användaren före varje användningstillfälle, för att undvika kollision med marken eller ett hinder vid ett eventuellt fall.

- Se till att förärningspunkterna är korrekt placerade för att minska risken för pendelrörelser och långa fall.

- En fallskyddssele är den enda tillåtna utrustningen för att stötta kroppen i ett fallskyddssystem.

- När flera olika utrustningsdelar används ihop kan en farlig situation uppstå när ena delens säkerhetsfunktion påverkas av säkerhetsfunktionen hos en annan del.

- VARNING – FARA: Se till att produkterna inte skapar emot skrovliga material eller vassa kanter/föremål.

- Användarna måste vara friska och i skick att utföra aktiviteter på hög höjd. VARNING: Att hänga fritt i sele utan att röra på sig kan leda till allvariga skador eller dödsfall.

- Användarinstruktionerna för varje del i utrustningen som används ihop med denna produkt måste följas.

- Användarinstruktioner för denna utrustning måste finnas tillgängliga på det språk som talas i det land där produkten ska användas.

- Förvara användarinstruktionerna i ett permanent referensarkiv efter att de har avlägsnats från utrustningen.

- Se till att produktens märkning finns kvar och går att läsa.

När produkten inte längre ska användas:

VARNING: I extremfall kan produkten behöva kasseras efter ett enda användningstillfälle, beroende på hur och var den använts och vad den utsatts för (tuffa miljöer, havsmiljöer, vassa kanter, extrema temperaturer, kemikalier, osv.).

Produkten måste kasseras när

- den har nått gränsen för sin livslängd
 - den har blivit utsatt för ett större fall eller kraftig belastning
 - den inte klarar inspektionen och du tvivlar på dess skick
 - du inte helt och hållet känner till dess historia (t.ex. på grund av oönskliga produktmärkningar)
 - den blir omodern pga ändringar i lagstiftningen, nya standarder eller ny teknik eller är inkompatibel med annan utrustning.
- Förstör dessa produkter för att undvika framtida bruk.

Ikoner:

A. Livslängd - B. Märkning - C. Godkända temperaturer - D.

Försiktighetsåtgärder vid användning - E. Rengöring/desinfektion - F. Torkning - G. Förvaring/transport - H. Underhåll - I. Ändringar/repairationer (ej tillåtna utanför Petzls lokaler, undantaget reservdelar) - J. Frågor/kontakt

3 års garanti

Mot alla material- och tillverkningsfel. Undantag: normalt slitage, rost, modifieringar eller ändringar, felaktig förvaring, bristande underhåll, försämlighet eller felaktig användning.

Varningssymboler

- Situation som påvisar en överhängande risk för allvarig skada eller dödsfall.
- Exponering för möjlig risk för olycka eller skada.
- Viktig information gällande produktens funktion eller prestation.
- Inkompatibilitet av utrustning.

Spårbarhet och märkningar

a. Kontrollorgan som verifierar tillverkningen av denna PPE - b. Testorgan som utför EU-typstet - c.

Spårbarhet: datamatrix - d. ANSI/CSA-certifieringsorgan - e. Serienummer - f. Tillverkningsår - g. Tillverkningsmånad - h. Batchnummer - i. Individuell identifiering - j. Standarder - k. Läs användningsinstruktionerna noga - l. Modellbeteckning - m. Installationsriktning - n. För användning av en (1) person - o. Tillverkarens adress - p. Tillverkningsdatum (månad/år) - q. Material - r. Kompatibilitet - s. Använd ej för fallskydd - t. Nominell maxbelastning - u. Slingans maximala längd

NO

Denne bruksanvisningen forklarer hvordan du bruker utstyret på korrekt måte. Kun enkelte teknikker og bruksmetoder er beskrevet. Advarselssymbolene gir informasjon om enkelte potensielle farer som er forbundet med bruk av utstyret, men det er umulig å beskrive alle potensielle farer. Oppdateringer og tilleggsinformasjon finner du på Petzl.com.

Du er selv ansvarlig for å forstå og ta hensyn til disse advarelsene, og for å bruke utstyret på korrekt måte. Feil bruk av utstyret vil medføre ytterligere risiko. Kontakt Petzl dersom du er i tvil, eller dersom du ikke forstår disse bruksanvisningene.

1. Bruksområde

Personlig verneutstyr (PvU) for beskyttelse mot fall fra høyden.

Justerbar forbindelseline for arbeidsposisjonering.

Nedfiringsbremse.

Midlertidig forankringspunkt.

Horisontalt sikringstau.

GRILLON.

GRILLON PLUS (svært siltesterkt tau).

GRILLON HOOK europeisk versjon (med forhåndsmontert koblingsstykke).

GRILLON HOOK internasjonal versjon (med forhåndsmontert koblingsstykke).

GRILLON MGO (med forhåndsmontert koblingsstykke).

Skal kun brukes av én person.

Bidrar til å forhindre fall når den brukes til nedfiring og som justerbar forbindelseline til arbeidsposisjonering.

Beskytter mot fall fra høyden når den brukes som et midlertidig forankringspunkt.

Dette utstyret skal ikke brukes til heising.

Produktet må ikke brukes utover dets begrensninger eller i andre situasjoner som det ikke er beregnet for.

Ansvar

ADVARSEL

Aktiviteter som involverer bruk av dette produktet, er farlige.

Du er selv ansvarlig for dine egne handlinger og avgjørelser, og din egen sikkerhet.

For du tar i bruk utstyret, må du:

- Lesse og forstå alle bruksanvisningene.
- Sørg for å få spesifikk opplæring i hvordan produktet skal brukes.
- Gjøre deg kjent med produktets muligheter og begrensninger.
- Forstå og akseptere risikoen i aktiviteter som involverer bruk av produktet.

Manglende respekt for bare ett av disse punktene kan medføre alvorlig personskade eller dod.

Dette produktet skal kun brukes av kompetente og ansvarlige personer, eller under direkte tilsyn av en kompetent og ansvarlig person.

Du er selv ansvarlig for dine egne handlinger, avgjørelser og din egen sikkerhet, og du tar selv på deg ansvaret for dette. Dersom du ikke er i stand til å ta på deg dette ansvaret, eller dersom du ikke forstår bruksanvisningene, skal du ikke bruke utstyret.

2. Liste over deler

(1) Tauende med beskyttelsehette i plast og tilkoblingshull, (2) Tau i bruk - forbindelseline, (3) Beskyttelsesstrømpe (kun på GRILLON, GRILLON HOOK europeisk versjon og GRILLON HOOK internasjonal versjon kortere enn 5 meter), (4) Tauklemme, (5) Reservetau (fritt tau), (6) Sydd ende med skruemontert plugg, (7) Håndtak, (8) Låsekam, (9) Tilkoblingshull, (10) Låseskruer for sideplate, (11) Koblingsstykke for montering på enden av forbindelseline, (12) Forhåndsmontert koblingsstykke (avhengig av modell). Hovedmaterialer: aluminium, rustfritt stål, nylon, polyester, aramid.

3. Kontrollpunkter

Din sikkerhet avhenger av at utstyret du bruker er i god stand.

Petzl anbefaler at en grundig kontroll blir gjort av en kompetent person minst én gang årlig (avhengig av gjeldende regelverk i ditt land og hvordan du bruker utstyret). ADVARSEL: Avhengig av bruksintensitet bør du vurdere å utføre inspeksjon i ditt PVU oftere. Følg prosedyrene som er beskrevet på Petzl.com. For resultatene inn i et PVU-kontrollskjema: utstyrstype, modell, navn og kontaklinformasjon på produsent, serie- eller uniknummer, dato: produksjonsdato, kjøpsdato, dato for når produktet ble tatt i bruk, dato for neste periodiske kontroll, problemer, kommentarer, kontrollørens navn og signatur. Dersom enheten skal brukes som et forankringspunkt, merk det med informasjon om dato for neste (eller forrige) inspeksjon.

For bruk

Kontroller at tauklemmen ikke har bulker, sprekker, merker, slitasje, korrosjon osv. Kontroller bevegelsen i håndtaket og at returfjæren fungerer som den skal. Påse at låsekammen beveger seg fritt.

Kontroller tauep og bærende sammen. Se etter kutt, løse tråder, slitasje som følge av bruk eller eksponering for varme eller kjemikalier. Kontroller at det ikke er fremmedelementer i mekanismen.

Under bruk

Det er viktig å jevnlig kontrollere at produktet fungerer som det skal, og at produktets koblinger i forhold til hverandre.

Vær oppmerksom på trykk mot låsekammen som kan føre til at den frigjøres. Påse at koblingsstykket er fullstendig lukket og låst hver gang det brukes.

Advarsel: GRILLON PLUS-tauet med strømpe av aramid er svært siltesterkt, men tåler ikke spesielt mye varme. Vær derfor oppmerksom på brukstemperaturene.

4. Kompatibilitet

Kontroller at produktet er kompatibelt med de andre elementene i systemet (kompatibelt = at produktet fungerer som det skal sammen med de andre elementene). Ved bruk av flere utstyr samtidig kan farlige situasjoner oppstå dersom sikkerhetsfunksjonen i ett utstyr påvirker sikkerhetsfunksjonen på annet utstyr. Utstyr som brukes sammen med GRILLON må være godkjent i henhold til standarder som gjelder i ditt land (f.eks. karabinere godkjente i henhold til EN 362).

Koblingsstykke på enden av forbindelseline:

Bruk beskyttelseshetten i plast for bedre posisjonering av koblingsstykke.

Koblingsstykke for tauklemme:

Dersom du ofte kobler enheten av og på selen, bør du bruke en låsekarabiner med et posisjoneringssystem, f.eks. CAPTIV posjoneringsboyle eller MICRO SWIVEL. Devis permanent tilkobling: Når det er mulig skal det brukes et semi-permanent koblingsstykke som kan låses med et verktyg.

Ved bruk av andre koblingsstykker må det utføres en kompatibilitetstest (korrekt installasjon, funksjon og påse at den ikke kan feilposisjoneres).

ADVARSEL: Koblingsstykker som brukes uten CAPTIV eller andre posisjoneringssystemer, kan rotere fritt og blokkere funksjonen til låsekammen.

Reserveleder

Utslitte tau skal kun erstattes med GRILLON-reserveleir fra Petzl.

5. Slik fungerer produktet

Da i den firs enden av tauet for å stramme opp eller forlorte forbindelseline.

Blokkering: Sørg for at låsekammen kan rotere fritt for å blokkere tauet.

Justering av lengden på forbindelseline når det er plassert rundt en struktur. Dersom tauet kun er lett belastet, kan det gis ut slakk ved å presse ned låsekammen.

Justering av lengden på forbindelseline når den er koblet rett til en struktur eller under belastning: Bruk håndtaket på tauklemmen til frigjøre tau når det er stramt. Kontroller frigjøringen ved å holde på tauets bremse.

ADVARSEL: Det er fare for fall dersom låsekammen eller håndtaket frigjøres uten at det holdes i tauets bremseende.

Bremsing og hastighetskontroll styres ved å variere hvor stramt du holder i tauets bremseende.

6. Justerbar forbindelseline for arbeidsposisjonering

EN 358: 2018

GB 245436-2009/WQX

Arbeidsbelastning: 140 kg.

Hold forbindelseline stram og forbi under ankeret.

ANSI Z359.3 for 59–140 kg (130–310 lbs).

CSA Z259.11–17 klasse F (opp til 2,5 m).

6a. Oppsett for dobbel bruk

Legg forbindelseline rundt et egnet forankringspunkt (tilstrekkelig bruddstyrke og diameter, uten skarpe eller slpende kanter osv.).

Koble enden på forbindelseline til selen, fortrinnsvis i festepunktet på motsatt side av det som tauklemmen er festet i. Vær oppmerksom på hvordan HOOK er koblet til selen, da det er risiko for at den utslittet kan kobles av.

6b. Oppsett for bruk i enkel modus

Koble enden på forbindelseline til et forankringspunkt.

6c. Forholdsregler

Justér lengden på forbindelseline slik at systemet er stramt, samtidig som du er posisjonert under ankeret.

GRILLON forbindelseline må ikke brukes til falloppfangning. Det kan bli nødvendig å bruke et falloppfangende system i tillegg til arbeidsposisjoneringssystemet.

Ikke bruk et arbeidsposisjoneringssystem dersom det er fare for at brukeren utslittet kan bli hengende eller utsatt for ukontrollert belastning fra hottebæltet.

Vær oppmerksom ved bruk av GRILLON i nærheten av bevegelige maskiner eller elektriske farer.

7. Nedfiringsbremse

EN 12841: 2006 type C

Arbeidsbelastning: 100 kg.

Bruk GRILLON under forlytning på arbeidstauet sammen med en type A sikringsherhet på eget sikringstau.

Tau som er testet under sertifisering etter CE EN 12841 type C: Petzl GRILLON og GRILLON

PLUS.

GRILLON skal kunne brukes med tauene Petzl GRILLON eller GRILLON PLUS. Tauene Petzl GRILLON og GRILLON PLUS tilfredsstiller kravene i henhold til standardene i EN 1891.

For å redusere risikoen for utilsikket fall eller pøndebeveggelse må tauet mellom GRILLON og forankringspunktet holdes så stramt og vertikalt som mulig.

Se avsnittet om reserveledere for å se hvordan du monterer tauklemmen på tauet.

Når du henger i arbeidstauet, må du sørge for at sikringstauet ikke belastes. Når brukeren belaster sikringstauet med sin fulle vekt, ansees det som et arbeidstau og må da brukes sammen med et annet sikringstau.

Dynamisk overbelastning kan skade sikringstauet.

GRILLON er ikke egnet til bruk i et falloppfangende system.

8. Midlertidig forankringspunkt som kan legges rundt en struktur

EN 795: 2012 type B

GB 30862-2014/B

Legg forbindelseline rundt et egnet forankringspunkt (tilstrekkelig bruddstyrke og diameter, uten skarpe eller slpende kanter osv.). Bruddstyrken på forankringspunktet er ikke større enn bruddstyrken på strukturen som beryntes.

Sikre forankringspunktet med en avbindingskrute og deretter en overhåndsknute, på tauets brenseende.

Justér lengden på tauet for å unngå ukontrollerte bevegelser.

Maksimal styrke på forankringspunktet og maksimal overforbar arbeidsbelastning på strukturen: 18 kN.

9. Horisontalt sikringstau

EN 795: 2012 type C

GB 38454-2019

Aktiveringsbelastning

Aktiveringsbelastningen for det horisontale sikringstauet (ca. 1 kN) oppnås ved at to personer drar i den frie enden av tauet, eller at en person bruker et system med 3:1-utveksling (se tegninger). Advarsel: Høy aktiveringsbelastning kan gi en liten reduksjon i klaringen ved fall på det horisontale sikringstauet, men det øker belastningen på forankringspunktene.

Maksimal styrke på det horisontale sikringstauet og maksimal overforbar arbeidsbelastning på strukturen: 18 kN.

Tilkobling til det horisontale sikringstauet

Det horisontale sikringstauet skal kun brukes av én person.

Koble deg til det horisontale sikringstauet med en forbindelseline som er godkjent i henhold til kravene i EN 354 eller EN 358, eller med en falldemper som er godkjent i henhold til kravene i EN 355. Følg bruksanvisningen for forbindelseline, og vær oppmerksom på posisjoneringen i forhold til forankringen og tillatt fallhøyde.

Det horisontale sikringstauet skal ikke brukes med en fallblokk som har tilbakekrettingsfunksjon.

Informasjon om strekk og klaring

Det må alltid være tilstrekkelig klaring under brukeren for å unngå sammenstøt med bakken eller annet underlag ved et eventuelt fall. Ved belastning av det horisontale sikringstauet, eller i tilfelle fall: Sørg for at eventuelle forsenkninger på strukturen som beryntes ikke har skarpe kanter og eller andre hindringer som kan skadet tauet.

Klaring omfatter strekket i det horisontale sikringstauet under belastning ved (a), den maksimale lengden på forbindelseline etter et fall (inkludert mulig utløsning av falldemper) (b), gjennomsnittlig høyde på brukeren (c), og en sikkerhetsmargen på 1 meter (d).

Verdiene for strekk som er oppgitt her ble målt under sertifiseringstester med 9 kN dynamisk belastning. Et fall under arbeid behøver ikke nødvendigvis generere så høy belastning. Da testene ble utført, var energien som ble påført forankringspunktene mindre enn 6 kN.

ADVARSEL: Den påkrevde klaringen kan øke betraktelig dersom et horisontalt sikringstau og et falloppfangende system brukes samtidig, men ikke har blitt testet sammen.

10. Reserveledere

Tauet skal kun erstattes med GRILLON-reserveleir fra Petzl.

Slik kobler du til tauet:

For å ta ut tauet må du fjerne skruen og åpne tauklemmen.

For å montere tauet må du fjerne skruen i sideplaten med en skrutrekker, åpne tauklemmen og plassere tauet korrekt. Sørg for at tauet er montert riktig vei i enheten (se tegninger). Sørg for å lukke tauklemmen og sette inn en ny skruer for du tar enheten i bruk.

11. Tilleggsinformasjon

Dette produktet er godkjent i henhold til kravene i EU-regulativ 2016/425 for personlig verneutstyr. EU-samsvarserklæringen er tilgjengelig på Petzl.com.

- Når forankringsanordningen brukes som en del av et falloppfangende system, må brukeren ha en falldemper tilkoblet systemet for å begrense fangrykket til maksimalt 6 kN.

- Den maksimale belastningen som kan overføres til strukturen gjennom forankringen, er ca. 18 kN.

- Når du bruker dette utstyret, må du ha en regningsplan og mulighet til å iverksette denne raskt. - Systemets forankringspunkt bør fortrinnsvis være plassert over posisjonen til brukeren og være i henhold til kravene i EN 795 eller ANSI Z359.2 standardene.

- Ved bruk av et falloppfangende system må det alltid være tilstrekkelig klaring under brukeren for å unngå sammenstøt med bakken eller andre strukturer ved et eventuelt fall.

- Sørg for at forankringen er korrekt plassert for å redusere risikoen for, og lengden på, et eventuelt fall.

- Kun godkjente falskingsseiler kan brukes i et falloppfangende system.

- Ved bruk av flere utstyr samtidig kan farlige situasjoner oppstå dersom sikkerhetsfunksjonen i ett utstyr påvirker sikkerhetsfunksjonen på annet utstyr.

- ADVARSEL - FARE: Påse at produktet ikke gnisser mot materialer med slipeeffekt eller skarpe kanter.

- Brukere må være i medisinsk forsvarlig stand til å drive med aktivitet i høyden. ADVARSEL: Det å henge ubevogelig i en sele kan medføre personskade eller dod.

- Bruksanvisningene for all utstyr som brukes sammen med dette produktet, må følges.

- Bruksanvisningene må leveres på språket som benyttes i brukslandet.

- Oppbevar bruksanvisningene på et fast sted etter at de fjernes fra produktene, slik at de er tilgjengelige ved behov.

- Sørg for at produktets markeringer er tilstede og leselig.

Når skal utstyret kasseres:

ADVARSEL: Spesielle hendelser kan begrense produktets levetid til kun én gangs bruk, avhengig av type bruk, hvor ofte det brukes og miljøet det utsettes for. Eksempler på dette er eksponering for bærskt klima, saltvann, skarpe kanter, ekstrene temperaturer, kjemiske produkter osv.

Et produkt må kasseres når:

- Det har passert den tiltenkte levetiden.
- Det har tatt et kraftig fall eller stor belastning.
- Det ikke blir godkjent i kontroll, eller du er i tvil om det er pålitelig.
- Du ikke kjenner produktets fullstendige historie (f.eks. uleselig produktmerking).
- Det blir foreledt på grunn av utvikling og endring av lovtekster, standarder, bruksteknikker, og når det blir inkompatibelt med annet utstyr osv.

Destruer disse produktene for å hindre videre bruk.

Symboler:

A. Levetid - **B. Merking** - **C. Temperaturbegrensninger** - **D. Forholdsregler for bruk** - **E. Rengjøring/desinfeksjon** - **F. Tøking** - **G. Oppbevaring/transport** - **H. Vedlikehold** - **I. Modifiseringer/reparasjoner** **(forbudt andre steder enn hos Petzl, med unntak av utbyttbare deler)** - **J. Spørsmål/kontakt oss**

3 års garanti

På alle materiale feil og fabriksjonstfeil. Following dekkes ikke av garantien: normal slitasje, oksidering, endringer eller modifikasjoner, feil lagring, dårlig vedlikehold, forsømmelse eller annen bruk enn det produktet er beregnet for.

Advarselssymboler

1. Situasjonen skaper overhengende fare for alvorlig personskade eller dod. 2. Eksponering for potensiell ulykke eller personskade. 3. Viktig informasjon om produktets funksjon og virkemåte. 4. Utstyret er ikke kompatibelt.

Spørbarhet og merking

a. Instansen som godkjenner produsenten av dette PVU - b. Teknisk kontrollorgan som utfører EU-typegodkjenningen - c. Sporbarhet: Data Matrix - d. ANSI/CSA kontrollorgan - e. Serienummer - f. Produksjonsår - g. Produksjonsmåned - h. Batch-nummer - i. Individuell identifikasjonsnummer - j. Standarder - k. Les bruksanvisningen grundig - l. Modellidentifikasjon - m. Tilkoblingsretning - n. For bruk av én person - o. Produsentens adresse - p. Produksjonsdato (måned/år) - q. Materialer - r. Kompatibilitet - s. Må ikke brukes til falskiring - t. Nominell maksimum belastning - u. Maksimal lengde på forbindelseline

PL

Niniejsza instrukcja przedstawia prawidłowy sposób używania waszego sprzętu. Zaprezentowane zostały niektóre techniki i sposoby użycia.

Symbole trójce czaski ostrzegają przed niektórymi niebezpieczeństwami związanymi z użyciem waszego sprzętu, ale nie jest możliwe wymienienie wszystkich zagrożeń. Należy sprawdzić uaktualnienia instrukcji oraz dodatkowe informacje na Petzl.com.

Użytkownik ponosi odpowiedzialność za stosowanie się do każdego ostrzeżenia oraz do prawidłowego używania swojego sprzętu. Każde złe użycie tego sprzętu będzie prowadzić do powstania dodatkowych zagrożeń. W razie wątpliwości lub trudności zrozumieniu instrukcji należy się skontaktować z Petzl.

1. Zastosowanie

Środek Ochrony Indywidualnej (SOI) chroniący przed upadkiem z wysokości.

Łonża regulowana, stabilizująca w pozycji roboczej.

Przyrząd zjazdowy.

Tymczasowe stanowisko.

Poziomą poręczówka.

GRILLON.

GRILLON PLUS (z liną o dużej odporności na tarcie).

GRILLON HOOK wersja europejska (z założonym łącznikiem).

GRILLON HOOK wersja międzynarodowa (z założonym łącznikiem).

GRILLON MGO (z założonym łącznikiem).

Do użycia wyłącznie przez jedną osobę.

Pozwala na uniknięcie upadku, gdy jest używana jako regulowana łonża stabilizują w pozycji roboczej oraz przyrząd zjazdowy.

Chroni przed upadkiem z wysokości, gdy jest używana jako tymczasowe stanowisko.

Nie używać tego sprzętu jako środka do podnoszenia.

Produkt nie może być poddawany obciążeniom przekraczającym jego wytrzymałość oraz stosowany do innych celów niż te, do których został przewidziany.

Odpowiedzialność

UWAGA

Wszelkie działania wymagające użycia tego produktu są z samej swej natury niebezpieczne.

Użytkownik ponosi odpowiedzialność za swoje działania, decyzje

i bezpieczeństwo.

Przed użyciem produktu należy:

- Przeczytać i zrozumieć wszystkie instrukcje użytkowania.
- Zdobyć odpowiednie przeszkolenie dla prawidłowego używania tego produktu.
- Zapoznać się z produktem, z jego parametrami i ograniczeniami.
- Zrozumieć i zaakceptować potencjalne niebezpieczeństwo.

Nieprzepraszanie lub zlekceważenie któregokolwiek z powyższych ostrzeżeń może prowadzić do poważnych uszkodzeń ciała lub do śmierci.

Produkt ten może być używany jedynie przez osoby kompetentne i odpowiedzialne lub pod bezpośrednią kontrolą takich osób.

Użytkownik ponosi odpowiedzialność za swoje działania, decyzje, bezpieczeństwo i odpowiedzialność za konsekwencje. Jeżeli nie zamierza lub nie jest w stanie takiej odpowiedzialności i ryzyka podjąć, nie rozumiał instrukcji użytkowania, nie powinien stosować się tym sprzętem.

2. Oznaczenia części

(1) Zakorkowanie linki z osłonką plastikową i otworem do wpinania, (2) Lina robocza – łonża, (3) Ochrona linki (wyłącznie w GRILLON, GRILLON HOOK wersja europejska i GRILLON HOOK wersja międzynarodowa, o długości mniejszej niż 5 m), (4) Przyrząd zaciskowy, (5) Rezerwa linki (wolny koniec linki), (6) Zakorkowanie zrywające z zakrepcą zatyczką, (7) Rączka, (8) Krzywka, (9) Otwór do wpinania, (10) Śruba do zablokowania okładek, (11) Łącznik do wpięcia na końcu łonży,

(12) Łącznik zakończony labryciną (w zależności od modelu).

Materiały podstawowe: aluminium, stal nierdzewna, poliamid, poliester, aramid.

3. Kontrola, miejsca do sprawdzenia

Wasze bezpieczeństwo jest związane z niezawodnością sprzętu.

Petzl zaleca przeprowadzanie dogłębnej kontroli przynajmniej raz na 12 miesięcy, przez osobę kompetentną (w zależności od prawodawstwa w waszym kraju oraz wasych warunków użytkowania). Uwaga: przy intensywnym użytkowaniu należy częściej wykonywać kontrole waszego SOI. Należy przestrzegać procedur opisanych na Petzl.com. Na karcie kontrolnej waszego SOI należy zapisać rezultaty kontroli: typ sprzętu, model, nazwa i adres producenta lub dostawcy, numer seryjny lub indywidualny, daty, produkcji, zakupu, pierwszego użycia, następnych kontroli, wady, uwagi, nazwisko i podpis kontrolera.

Przy użyciu jako urządzenie kotwiczące należy nanieść oznaczenie wskazujące datę następnej lub ostatniej kontroli.

Przed każdym użyciem

Na przyrządzie zaciskowym sprawdzić brak śladów deformacji, pęknięć, śladów uderzeń, korozji, z użyciem igły. Sprawdzić poręczanie się i prawidłowe działanie sprężyny rączki. Sprawdzić czy ruch krzywki odbywa się bez przeszkód.

Sprawdzić linkę i stan szwów: przecięcia, przecięte lub wygięnięte włókna, uszkodzenia lub zużycie powstałe w trakcie użytkowania, pod wpływem wysokiej temperatury, na skutek kontaktu ze środkami chemicznymi itp.

Zwrócić uwagę czy do mechanizmu nie dostały się jakikś obce przedmioty.

Podczas użytkowania

Należy regularnie kontrolować stan produktu i jego połączenie z pozostałymi elementami systemu. Uważać się do do prawidłowego wyposazenia względem siebie.

Uwaga: każdy nacisk na krzywkę może spowodować odblokowanie. Podczas każdej instalacji należy sprawdzić czy łącznik jest zamknięty i zablokowany.

Uwaga: linka z opłotem aramidowym przyrządu GRILLON PLUS zapewnia dużą odporność na tarcie, ale nie zapewnia odporności na ogień. Należy przestrzegać dopuszczonych temperatur użytkowania.

4. Kompatybilność

Należy sprawdzić kompatybilność tego produktu z pozostałymi elementami systemu w określonym zastosowaniu (kompatybilność = prawidłowe wzajemne funkcjonowanie).

Niebezpieczeństwo! Podczas używania wielu elementów wyposażenia, poszczególne przyrządy mogą nawzajem zakłócać, prawidłowe, bezpieczne funkcjonowanie.

Elementy wyposażenia używane z waszym przyrządem GRILLON muszą być zgodne z obowiązującymi normami (na przykład karabiniki EN 362).

Łącznik na końcu linki:

Używać osłony plastikowej dla lepszego podtrzymywania łącznika.

Łącznik przyrządu zaciskowego:

Częste pęknięcia: jeżeli miesiąc często wypadają przyrząd z użyciem należy użyć łącznika z blokadą z systemem podtrzymywania, jak np. poręczka CAPTIV lub MICRO SWIVEL.

Połączenie na stałe: jeżeli jest to możliwe należy używać łącznika zablokowanego narzędem.

Przed użyciem innych łączników należy zrobić test kompatybilności (wpięcie, prawidłowe działanie, analiza potencjalnego złego ustawienia).

UWAGA: łącznie używane bez poręczki CAPTIV lub innego systemu podtrzymywania mogą obrócić się i zablokować krzywkę).

Części zamienne

Przy wymianie łonży stosować wyłącznie linki GRILLON Petzl.

5. Zasada działania

Naprzężenie linki lub skrócenie linki; pociągnąć za wolny koniec linki.

Blokowanie: upewnić się, że krzywka obraca się swobodnie dla zablokowania linki.

Wydłużenie linki przy użyciu podwójnym; jeżeli linka jest nieznacznie obciążona, nacisnąć na krzywkę, by dać luz.

Wydłużenie linki przy użyciu pojedynczym lub odblokowanie pod obciążeniem: rączka umożliwia poluzowanie napiętej linki. Prędkość odblokowania należy kontrolować trzymając wolny koniec linki.

UWAGA: niebezpieczeństwo upadku podczas manipulacji krzywką lub rączką jeżeli wolny koniec linki nie jest trzymany.

Ręka na wolnym końcu linki reguluje prędkość poprzez zmniejszanie lub zwiększanie siły uchwytu na wolnym końcu linki.

6. Łonża regulowana, stabilizująca w pozycji roboczej

EN 358: 2018

GB 245436-2009/WOX

Obciążenie robocze: 140 kg.

Łonża powinna być napięta, należy pozostawiać poniżej punktu stanowiskowego.

ANSI Z359.3 od 130 do 310 lbs, czyli 59 do 140 kg.

CSA Z259.11-17 classe F (do 2,5 m).

6a. Wpinanie do dwóch punktów

Opisać odpowiedni punkt stanowiskowy (wystarczająca wytrzymałość, wystarczająca średnica, brak ostrych krawędzi lub szorstkich powierzchni).

Wpiąć końcówkę łonży do upręży, najlepiej do punktu wpinania symetrycznego do tego, do którego jest wpięty przyrząd zaciskowy. Uwaga na kierunek wpięcia łącznika HOOK do upręży, ryzyko wpięcia w razie występowania tarca.

6b. Wpinanie do jednego punktu

Wpiąć zakończenie łonży do punktu stanowiskowego.

6c. Środki ostrożności

Dopasować długość linki tak, by system był napięty. Należy pozostawać pod stanowiskiem.

Łonża GRILLON nie może być używana do zatrzymywania upadków. Może nastąpić konieczność uzupełnienia systemu roboczego przez urządzenie chroniące przed upadkiem z wysokości.

Nie należy używać pasa stabilizującego w pozycji roboczej, jeżeli istnieje przewidywalne zagrożenie, że użytkownik mimowolnie znajdzie się w zwisie lub będzie narażony na niekontrolowane naprężenie pasa.

Zachować ostrożność podczas używania łonży GRILLON w pobliżu pracujących maszyn lub urządzeń pod napięciem elektrycznym.

7. Przyrząd zjazdowy

EN 12841: 2006 typ C

Obciążenie robocze: 100 kg.

Używać łonży GRILLON do przemieszczania się wzdłuż linki roboczej, razem z urządzeniem typu A na linie asekuracyjnej.

Linki testowane podczas certyfikacji CE EN 12841 typ C: Petzl GRILLON i GRILLON PLUS. Łonża GRILLON może być używana tylko z linami Petzl GRILLON i GRILLON PLUS. Linki Petzl GRILLON i GRILLON PLUS są zgodne z wymaganiami normy EN 1891.

Linka pomiędzy stanowiskiem i przyrządem GRILLON musi być pionowa i napięta jak to jest tylko możliwe, by ograniczyć ryzyko upadku i wahań.

Informacje dotyczące instalacji przyrządu zaciskowego na linie znajdują się w punkcie Części zamienne.

Podczas pracy na linie roboczej należy zwracać uwagę, by wasza linka asekuracyjna nie była obciążona. Jeżeli użytkownik obciąży linkę asekuracyjną całkowicie swoim ciężarem, to staje się ona linką roboczą i musi być używana z inną linką asekuracyjną.

Dynamiczne obciążenie jest w stanie uszkodzić urządzenia asekuracyjne.

Łonża GRILLON nie jest przeznaczona do używania w systemie zatrzymywania upadków.

8. Tymczasowe stanowisko przez opasanie konstrukcji

EN 795: 2012 typ B

GB 30862-2014/B

Opisać odpowiedni punkt stanowiskowy (wystarczająca wytrzymałość, wystarczająca średnica, brak ostrych krawędzi lub szorstkich powierzchni). Wytrzymałość punktu stanowiskowego nie może być większa od wytrzymałości opaswanej konstrukcji.

Dla zabezpieczenia stanowiska, zawiązać luz za przyrządem zaciskowym węzeł flagowy plus w kształcie trójkąta.

Dopasować długość linki dla uniknięcia wszelkich niekontrolowanych ruchów podczas użytkowania.

Maksymalna wytrzymałość stanowiska oraz maksymalne obciążenie przekazywane na konstrukcję: 18 kN.

9. Pozioma poręczówka

EN 795: 2012 typ C

GB 38454-2019

Początkowe naciągnięcie

Początkowe naciągnięcie poręczówki (około 1 kN) można uzyskać ciągnąc za wolny koniec linki we dwie osoby lub jedna osoba może użyć układu 3:1 (patrz rysunki).

Uwaga: nadmierne początkowe naciągnięcie może nieznacznie zmniejszyć wolną przestrzeń pod użytkownikiem w razie upadku na poręczówce, ale zwiększa siły działające na punkty stanowiskowe.

Maksymalna wytrzymałość poręczówki oraz maksymalne obciążenie przekazywane na konstrukcję: 18 kN.

Wpięcie do poręczówki

Poręczówka może być używana tylko przez jedną osobę.

Wpiąć się do poręczówki przy pomocy łonży EN 354 lub EN 358, lub łonżą z absorberem energii EN 355. Przestrzegać wskazówek z instrukcji obsługi łonży, w szczególności dotyczących pozycji

pod użytkownikiem w razie upadku na poręczówce, ale zwiększa siły działające na punkty stanowiskowe.

Poręczówka nie może być używana z urządzeniem samohamowym.

Informacja dotycząca strzałki ujęcia i wolnej przestrzeni pod użytkownikiem

Podczas zakładania poręczówki należy przewidzieć niezbędną wolną przestrzeń, by użytkownik w razie upadku nie uderzył o przeszkodę lub ziemię. Należy się upewnić, czy w razie obciążenia lub upadku, strzałka ujęcia nie przemieszcza linki na pozycję w której mogłaby trzeć o krawędź lub wszelką inną przeszkodę mogącą uszkodzić linkę.

Wolna przestrzeń pod użytkownikiem zawiera strzałkę ujęcia poręczówki pod obciążeniem (a), maksymalną długość łonży pod upadku (w tym również ewentualne rozdarcie absorbera energii) (b), średni wzrost użytkownika (c) oraz margines bezpieczeństwa 1 m (d).

Podane wartości strzałki ujęcia dotyczą dynamicznego obciążenia 9 kN, wykonywanego podczas testów certyfikacyjnych. Podczas użytkowania upadek może być mniej poważny.

Podczas tych testów obciążenie działające na punkty stanowiskowe jest mniejsza niż 6 kN. Uwaga: wolna przestrzeń pod użytkownikiem może się znacznie zwiększyć podczas jednoczesnego użycia poręczówki i systemu chroniącego przed upadkiem, które nie były sprawdzane łącznie.

10. Części zamienne

Zużyte linki zastępować wyłącznie linkami GRILLON Petzl.

Instalacja linki:

Chcą wyciągnąć linkę należy wykręcić śrubę i otworzyć przyrząd zaciskowy.

Dla zakończenia linki należy wyciągnąć śrubę blokującą okładki przy pomocy śrubokrętu, otworzyć przyrząd i nastąpić ujęciu linki wyposazony w rozwiązanie pozwalające na ograniczenie maksymalnych sił dynamicznych, działających na użytkownika, do maksymalnej wartości 6 kN.

Uwaga: maksymalne obciążenie jakie może zostać przeniesione przez punkt stanowiskowy na konstrukcję wynosi 18 kN.

Należy przewidzieć odpowiednie sposoby ratownictwa do szybkiej interwencji w razie trudności.

Punkt stanowiskowy powinien znajdować się nad użytkownikiem i spełniać wymagania normy EN 795 lub ANSI Z359.2.

W systemie chroniącym przed upadkiem z wysokości, przed każdym użyciem, niezbędne jest sprawdzenie wymaganej wolnej przestrzeni pod użytkownikiem, by w razie upadku uniknąć uderzenia o ziemię lub przeszkodę.

Sprawdzić czy punkt stanowiskowy jest prawidłowo osadzony, aby zmniejszyć ryzyko wahań i wysokość odpadnięcia.

Uprząż chroniąca przed upadkiem z wysokości jest jedynym urządzeniem obejmującym ciało, które jest dozwolone do użycia w systemie chroniącym przed upadkiem z wysokości.

Niebezpieczeństwo: podczas używania wielu elementów wyposażenia, poszczególne przyrządy mogą nawzajem zakłócać prawidłowe, bezpieczne funkcjonowanie.

UWAGA - NIEBEZPIECZENSTWO: należy zwracać uwagę, by wasze produkty nie tarły o szorstkie powierzchnie, ostre krawędzie lub elementy tnące.

Nie uprawiać działalności wysokościowej, jeśli istnieją jakiegokolwiek medyczne przeciwwskazania.

UWAGA: bezwzględnie wstrzymanie w upręży może doprowadzić do poważnych zaburzeń fizjologicznych lub śmierci.

Dołączone do produktu instrukcje użytkowania muszą być zawsze przestrzegane.

Użytkownikowi muszą być dostarczone instrukcje obsługi w języku jakiego się używa w kraju użytkowania.

Instrukcje obsługi należy zachować na stałe w dokumentacji, by móc je sprawdzić po odłączeniu od waszych produktów.

Upewnić się co do obecności i widoczności oznaczeń na produkcie.

Użycia:

UWAGA: w wyjątkowych okolicznościach może się zdarzyć, że jednorazowe użycie sprzętu spowoduje jego zniszczenie (rodzaj i intensywność użytkowania, środowisko użytkowania: środowiska agresywne, środowiska morskie, ostre krawędzie, ekstremalne temperatury, substancje chemiczne itd.).

Produkt musi zostać wycofany jeżeli:

- Przekroczył swoją żywotność.

- Zaliczył poważny upadek (lub obciążenie).

- Rezultat kontroli nie jest satysfakcjonujący. Istnieją jakiegokolwiek podejrzenia co do jego niezawodności.

- Nie jest znana pełna historia użytkowania (na przykład oznaczenie produktu jest nieczytelne).

- Jeśli jest przestarzały (rozwył prawny, normatywny lub niekompatybilność z innym wyposażeniem itd.).

Należy zniszczyć wycofane produkty, by uniknąć ich przypadkowego użycia.

Piktogramy:

A. Czas życia - B. Oznaczenia - C. Tolerowane temperatury - D. Środki ostrożności podczas użytkowania - E. Czyszczenie/dezynfekcja - F. Suszenie - G. Przechowywanie/transport - H. Konserwacja - I. Modyfikacja lub naprawy, wykonywane poza fabrykami Petzl, są zabronione (nie dotyczy części zamiennej) - J. Pyłania/kontakt

Gwarancja 3 lata

Dotyczy wszelkich wad materiałowych i produkcyjnych. Gwarancji nie podlegają produkty: noszące cechy normalnego zużycia, zardzewiałe, przerabiane i modyfikowane, nieprawidłowo przechowywane, uszkodzone w wyniku wypadków, zaniedbari i zastosowani niezgodnych z przeznaczeniem.

Znaki ostrzegawcze

1. Sytuacja grożąca nieuchronnym ryzykiem poważnego obrażenia lub śmierci. 2. Narażenie na potencjalne ryzyko incydentu lub zranienia. 3. Ważna informacja na temat działania lub parametrów waszego produktu. 4. Niekompatybilność sprzętowa.

Identyfikacja i oznaczenia

a. Organ kontrolujący produkcję tego SOI - b. Jednostka notyfikowana do zastosowania procedury weryfikacji UE - c. Identyfikacja: datamatrix - d. Jednostka certyfikująca ANSI/CSA - e. Numer indywidualny - f. Miejsce produkcji - g. Numer partii - i. Identyfikator - j. Normy - k. Przeczytać uważnie instrukcję obsługi - l. Identyfikacja modelu - m. Kierunek instalacji - n. Jeden użytkownik - o. Adres producenta - p. Data produkcji (miesiąc/rok) - q. Materiały - r. Kompatybilność - s. Nie używać do zatrzymywania upadków - t. Maksymalne, nominalne obciążenie - u. Maksymalna długość linki

本書では、製品の正しい使用方法を説明しています。技術や使用方法については、いくつかの例のみを掲載しています。製品の使用に関連する危険については、警告のマークが付いています。ただし、製品の使用に関連する危険の全てをここに網羅することはできません。最新の情報や、その他の補足情報等は Petzl.com で参照できますので、定期的に確認してください。警告および注意事項に留意し、製品を正しく使用する事は、ユーザーの責任です。本製品の誤った使用は危険を増加させます。疑問点や不明な点は (株) アルテリア (TEL 04-2968-3733) にご相談ください。

1.用途

本製品は墜落からの保護を目的として使用する個人用保護具 (PPE) です。ワークポジションング用調節型ランヤード
下降器
仮設アンカー
水平ライフライン
GRILLON
GRILLON PLUS (耐摩耗性の高いロープ)
GRILLON HOOK 欧州バージョン (コネクタ付属)
GRILLON HOOK 国際バージョン (コネクタ付属)
GRILLON MGO (コネクタ付属)
人ひとりに対して使用できます。ワークポジションング用調節型ランヤードおよび下降器として使用することで墜落を防ぎます。仮設アンカーとして使用することで高所からの墜落を防ぎます。この製品を吊り上げ作業には使用しないでください。本製品の限界を超えるような使用をしないでください。また、本来の用途以外での使用はしないでください。

責任

警告
この製品を使用する活動には危険が伴います。
ユーザー各自が自身の行為、判断、および安全の確保についてその責任を負うことします。

使用前に必ず:
- 取扱説明書をよく読み、理解してください
- この製品を正しく使用するための適切な指導を受けてください
- この製品の機能とその限界について理解してください
- この製品を使用する活動に伴う危険について理解してください

これらの注意事項を無視または軽視すると、重度の傷害や死につながる場合があります。

この製品は使用方法を熟知している責任能力のある人、あるいはそれらの人から目の届く範囲で直接指導を受けられる人のみ使用してください。ユーザー各自が自身の行為、判断、および安全の確保について責任を負い、またそれによって生じる結果についても責任を負うことします。各自で責任がとれない場合や、その立場にない場合、また取扱説明書の内容を理解できない場合は、この製品を使用しないでください。

2.各部の名称

(1) プラスチックスリーブおよびアタッチメントホール付末端、(2) ロープ-ランヤード、(3) ローププロテクター (長さ 5 m 以下)、GRILLON、GRILLON HOOK 欧州バージョンおよび国際バージョンのみ)、(4) ロープクランプ、(5) 末端側ロープ (フリーロープ)、(6) 縫製処理済みの末端 (ホールブラグ付)、(7) ハンドル、(8) カム、(9) アタッチメントホール、(10) サイドプレートスクリュー、(11) ランヤード末端に取り付けるコネクタ、(12) 付属のコネクタ (モデルによる)
主な素材: アルミニウム、ステンレススチール、ナイロン、ポリエステル、アラミド

3.点検のポイント

器具の状態は、ユーザーの安全に大きく関係します。ペツルは、十分な知識を持つ適任者による詳細点検を、少なくとも 12 ヶ月ごとに行うことをお勧めします (国や地域における法規や、使用状態によっても変わります)。警告: 使用頻度によっては、より頻繁に個人用保護具 (PPE) を点検する必要があります。Petzl.com で説明されている方法に従って点検してください。個人用保護具 (PPE) の点検結果を点検フォームに記録してください。種類、モデル、製造者の連絡先、個別番号、製造日、購入日、初回使用時の日付、次回点検予定日、問題点、コメント、点検者の名前と署名。アンカーとして使用する際は、次回または前回の点検日をマーキングしてください。

毎回、使用前に

ロープクランプに変形や亀裂、傷、磨耗、腐食等がないことを確認してください。ハンドルが動くこと、およびスプリングが機能することを確認してください。カムがスムーズに動くことを確認してください。ロープおよび縫製箇所の点検: 使用による、または熱や化学薬品による切れ目、縫製部分の切れ目や緩み、摩耗、損傷がないことを確認してください。器具の中に異物が入っていないことを確認してください。

使用中の注意点

この製品および併用する器具 (連結している場合は連結部を含む) に常に注意を払い、状態を確認してください。全ての構成器具が正しくセットされていることを確認してください。カムに力が増すと、ロックが解除される可能性があるので注意してください。コネクタを使用する度に、コネクタのゲートが閉じてロックされていることを確認してください。警告: GRILLON PLUS のロープは、外皮がアラミド製のため高い耐摩耗性を有しますが、耐熱性については特別な性能を有しません。指定された使用温度を守ってください。

4.適合性

この製品がシステムの中のその他の器具と併用できることを確認してください (併用できる = 相互の機能を妨げない)。複数の器具を同時に使用する場合、1 つの器具の安全性が、別の器具の使用によって損なわれることがあります。GRILLON と併用する器具は、使用する国における最新の規格に適合してなければなりません (例: ヨーロッパにおけるコネクタの規格 EN 362)。

ランヤード末端のコネクタ:

コネクタが適切な向きになるようにプラスチックスリーブを使用してください。

ロープクランプに取り付けるコネクタ:

頻繁に付け外しする場合: ハーネスから器具を頻繁に取り外さなければならぬ場合は、CAPTIV や MICRO SWIVEL 等のコネクタを正しい位置に維持するためのシステムをローピングカラビナに取り付けて使用してください。長期間連結する場合: 可能な限り、工具でロックする長期間連結用コネクタを使用してください。その他のコネクタを使用する場合は、テストを行い、適切にセットできること、正しく機能すること、不適切な向きになる可能性がないことを確認してください。警告: CAPTIV 等のコネクタを正しい位置に維持するためのシステム

が取り付けられていないコネクタは、回転してカムの動きを妨げる可能性があります。

スベアパーツ

ランヤードを交換する際は、必ず ペツル GRILLON 用のロープを使用してください。

5.機能の原理

ロープを張る、またはランヤードを短く調節する: 末端側のロープを引きます。ロックする: ロープにブレーキがかかるように、カムがスムーズに回転することを確認してください。

ダブル (U 字つり) の設定でロープを長く調節する: ロープにかかっている荷重が軽い場合は、カムを押して長さを調節します。シングル の設定またはロープに荷重がかかった状態でロープを長く調節する: ハンドルを操作することでロープを緩めることができます。末端側ロープの握り具合により、ロックを解除する速度をコントロールします。

警告: 末端側のロープを握らずにカムまたはハンドルを操作すると、墜落の危険があります。

ブレーキとスピードは末端側のロープの握り具合でコントロールします。

6.ワークポジションング用調節型ランヤード

EN 358:2018

GB 245436-2009/WXQ

使用荷重: 140 kg

ランヤードにたるみがなく、アンカーよりも低い位置を維持してください。

ANSI Z359.3: 130 - 310 lbs または 59 - 140 kg

CSA Z259.11-17 class F (2.5 m まで)

6a.ダブル (U 字つり) の設定

ランヤードを適切なアンカー (十分な強度、十分な直径、ざらざらした箇所や尖った箇所がない等) に直し掛けます。ランヤードの先端をハーネスに取り付けます。側部アタッチメントポイントに取り付ける場合、ロープクランプとは反対側のアタッチメントポイントに取り付けてください。ハーネスへの HOOK の取り付け方向に注意してください。接触等により外れる危険があります。

6b.シングル の設定

ランヤードの先端をアンカーに取り付けます。

6c.注意

常にシステムにテンションをかけた状態を維持し、アンカーよりも低い位置を維持できるように、ランヤードの長さを調節してください。ランヤード GRILLON は墜落を止める目的では使用できません。状況によっては、ワークポジションング用システムとは別にフォールアレスト用システムを併用する必要があります。ユーザーが不意にウェストベルトで宙吊りになる、または動きの取れない状態になる危険性が予測される際には、ウェストベルトを使用しないでください。稼動中の機械や電源の近くで GRILLON を使用する際は注意してください。

7.下降器

EN 12841:2006 タイプ C

使用荷重: 100 kg

GRILLON を作業用ロープとして使用する際は、バックアップ用ロープにセットしたタイプ A 適合のバックアップ器具を併用してください。CE EN 12841 タイプ C の認証試験で使用されたロープ: ペツル GRILLON および GRILLON PLUS。

必ずペツル GRILLON または GRILLON PLUS 用のロープを使用してください。ペツル GRILLON および GRILLON PLUS 用のロープは EN 1891 規格の要求事項を満たしています。墜落や振り子のリスクを軽減するため、GRILLON とアンカーの間のロープができる限り垂直になり、たるまないようにしてください。ロープクランプをロープに取り付ける方法については、「スベアパーツ」を参照ください。作業用ロープにテンションをかけている時に、バックアップ用ロープにはテンションがかかっていないことを確認してください。ユーザーの全体重がバックアップ用ロープにかかっている時は、バックアップ用ロープが作業用ロープとなるため、別のバックアップ用ロープと併用しなければなりません。動的に過度な荷重がかかると、バックアップ用ロープが損傷する可能性があります。GRILLON は、フォールアレストシステムでの使用には適していません。

8.構造物に直し掛けして使用する仮設アンカー

EN 795:2012 タイプ B

GB 30862-2014/B

ランヤードを適切なアンカー (十分な強度、十分な直径、ざらざらした箇所や尖った箇所がない等) に直し掛けます。アンカーの強度が直し掛けしている構造物の強度を超えないようにしてください。アンカーを確実にするため、ロープクランプから近い位置に末端側のロープでミュールノットとオーバーハンドノットを施して固定してください。使用中にロック機能が失われないように、ロープの長さを調整してください。アンカーの最大強度および構造物にかかる最大荷重: 18 kN。

9.水平ライフライン

EN 795:2012 タイプ C

GB 38454-2019

初期張力

ライフラインの初期張力 (約 1 kN) を得るには、末端側のロープを 2 人で引くか、3:1 のホーリングシステムを使い 1 人で引いてください (図参照)。

警告: 過度な初期張力は、墜落の際のクリアランスを若干減少させますが、アンカーにかかる荷重を増加させます。ライフラインの最大強度および構造物にかかる最大荷重: 18 kN。

ライフラインへの連結

ライフラインは人ひとりに対してのみ使用できます。EN 354 または EN 358 に適合したランヤード、または EN 355 に適合したエネルギーアブソーバー付ランヤードを使用してライフラインに接続してください。ランヤードの取扱説明書に従ってください。特に、アンカーに対しての位置と許容される墜落距離に従ってください。ライフラインは自動巻取り式のフォールアレスターと併用することはできません。

たるみとクリアランスに関する情報

ライフライン設置の際、墜落時に地面や障害物に衝突することを避けるため、ユーザーの下には十分なクリアランスを確保してください。ライフラインが荷重された状態や墜落を止めた際のたるみにより、ロープを損傷させるようなエッジまたはその他の障害物にロープが接触する恐れがないことを確認してください。クリアランスには次の要素が含まれます。(a) 荷重がかかった状態でのライフラインのたるみ。(b) エネルギーアブソーバーの伸長も含めた墜落後のランヤードの最大長。(c) 使用者の平均身長。(d) 安全マージン: 1 m。ここでのたるみの値は、9 kN の動荷重を使用した認証試験の際に、測

定されたものです。実際の使用中の墜落では、さほど深刻ではない可能性があります。これらの試験の際に、アンカーにかかった荷重は 6 kN 未満です。警告: ライフラインとフォールアレストシステムを併用する場合、必要なクリアランスが大幅に増加する可能性があります。この組み合わせでの試験は行われていません。

10.スベアパーツ

摩耗したロープを交換する際は、必ずペツルの GRILLON 用のロープを使用してください。

ロープのセット:

ロープを取り外すには、ネジを外し、ロープクランプを開けます。ロープをセットするには、ドライバーを使用してサイドプレートのスクリューを外し、ロープクランプを開けてロープをセットします。ロープが正しい向きにセットされていることを確認してください (図参照)。必ずロープクランプを閉じ、サイドプレートのスクリューを元の位置に取り付けてから使用を再開してください。

11.補足情報

本製品は個人用保護具に関する規則 (EU) 2016/425 に適合しています。EU 適合宣言書は Petzl.com で確認できます。フォールアレストシステムの一部としてアンカーを使用する場合は、墜落が止められた時にユーザーにかかる衝撃荷重を 6 kN 以下に抑えるための手段を講じる必要があります。アンカーから母材に伝わるおそれのある最大荷重は約 18 kN です。ユーザーは、この製品の使用中に問題が生じた際につきまやかに対処できるように、レスキュープランとそれに必要となる装備をあらかじめ用意しておく必要があります。システム用のアンカーは、できる限りユーザーの体より上にとるようにし、また EN 795 または ANSI Z359.2 の要求事項を満たしていなければなりません。フォールアレストシステムでは、墜落した際に地面や障害物に衝突することがないよう、毎回使用前に十分なクリアランスがユーザーの下に確保されていることを確認する必要があります。振り子のリスクを抑え、落距離を短くするため、アンカーが適切な位置に設置されていることを確認してください。フォールアレストシステムで身体をサポートに使用できるのは、フォールアレストハーネスのみです。複数の器具を同時に使用する場合、1 つの器具の安全性が、別の器具の使用によって損なわれることがあります。警告: 危険: 製品がざらざらした箇所や鋭利な角等に接触しないように注意してください。ユーザーは、高所での活動が行える良好な健康状態にあることが必要です。警告: ハーネスを着用して動きの取れない状態のまま吊り下げられると、重度の傷害や死に至る危険があります。併用する全ての用具の取扱説明書をよく読み、理解してください。取扱説明書は、製品と一緒にユーザーの手に届かなければなりません。また、取扱説明書は製品が使用される国の言語に訳されていない必要があります。取扱説明書は、用具から取り外した後も参照できるように、永久保存してください。製品のマーキングが消えておらず、読み取れる状態であることを確認してください。

廃棄基準:

警告: 極めて異質な状況においては、1 回の使用で損傷が生じ、その後使用不可能になる場合があります (劣悪な使用環境、海に近い環境での使用、鋭利な角との接触、極端な高/低温下での使用や保管、化学薬品との接触等)。

以下のいずれかに該当する製品は以後使用しないでください:

- 耐用年数を経過した
- 大きな墜落を止めた、あるいは非常に大きな荷重がかかった
- 点検において使用不可と判断された。製品の状態に疑問がある
- 完全な使用履歴が分からない (例: 判読できない製品のマーキング)
- 該当する規格や法律の変更、新しい技術の発達、または他の器具との併用に適さない等の理由で、使用には適さないと判断された
このような製品は、以後使用されることを避けるため廃棄してください。

アイコン:

A.耐用年数 - **B.マーキング** - **C.使用温度** - **D.使用上の注意** - **E.クリーニング/消毒** - **F.乾燥** - **G.保管/持ち運び** - **H.メンテナンス** - **I.改造/修理 (パーツの交換を除き、ペツルの施設での製品の改造および修理を禁じます)** - **J.問い合わせ**

3年保証

原材料および製造過程における全ての欠陥に対して適用されます。以下の場合には保証の対象外とします: 通常の磨耗や腐、酸化、改造や改変、不適切な保管方法、メンテナンスの不足、事故または過失による損傷、不適切または誤った使用方法による故障。

警告のマーク

1.重傷または死につながるおそれがあります。2.事故や怪けにつながる危険性があります。3.製品の機能や性能に関する重要な情報です。4.してはいけない内容です。

トレーサビリティとマーキング

a.この個人用保護具の製造を監督する公認機関 - b.EU 適合評価試験公認機関 - c.ライフライン: データマトリクスコード - d.ANSI/CSA 認証機関 - e.個別番号 - f.製造年 - g.製造日 - h.ロット番号 - i.個体識別番号 - j.規格 - k.取扱説明書をよく読んでください - l.モデル名 - m.セット方向 - n.1 人用 - o.製造者住所 - p.製造日 (月/年) - q.素材 - r.適合性 - s.墜落を止める目的では使用しないでください - t.最大使用荷重 - u.ランヤードの最大長

Tyto pokyny vysvětlují, jak správně používat vaše vybavení. Popsány jsou pouze některé techniky a způsoby použití.

Variující symboly upozorňují na některá potenciální nebezpečí spojená s použitím vašeho vybavení, ale není možné uvést všechny případy. Navštivte Petzl.com a sledujte aktualizace a doplňkové informace.

Vaši odpovědnosti je věnovat pozornost každému upozornění a používat vaše vybavení správným způsobem. Jakékoliv nesprávné použití tohoto vybavení navýší nebezpečí. Máte-li jakékoli pochybnosti nebo obtíže s porozumáním návodů, kontaktujte firmu Petzl.

1. Rozsah použití

Osobní ochranný prostředek (OOP) používaný při ochraně proti pádu z výšky.

Nastavitelný spojovací prostředek pro pracovní polohování.

Slaňovací brzda.

Dočasné kotvicí zařízení.

Vodorovné zajišťovací vedení.

GRILLON.

GRILLON PLUS (vysoce odolné odolné lano).

GRILLON HOOK evropská verze (s předinstalovanou spojkou).

GRILLON HOOK mezinárodní verze (s předinstalovanou spojkou).

GRILLON MGO (s předinstalovanou spojkou).

Použití pouze pro jednu osobu.

Napomáhá předěsí pádu, pokud se používá jako nastavitelný spojovací prostředek pro pracovní polohování, nebo slaňovací zařízení.

Chrání proti pádu z výšky, pokud se používá jako dočasné kotvicí zařízení.

Tento prostředek nepoužívejte jako zvedací zařízení.

Tento výrobek nesmí být používán přes limity své pevnosti, ani k jiným účelům, než pro které je určen.

Zodpovědnost

UPOZORNĚNÍ

Činnosti zahrnující používání tohoto výrobku jsou z podstaty nebezpečné.

Za své jednání, rozhodování a bezpečnost zodpovídáte sami.

Před používáním tohoto výrobku je nutné:

- Předčíst si a prostudovat celý návod k použití.
- Nasledit správné používání výrobku.
- Seznámit se s možnostmi výrobku a s omezeními jeho použití.
- Pochopit a přjmout rizika spojená s jeho používáním.

Opomenutí či porušení některého z těchto pravidel může vést k vážnému poranění nebo smrti.

Tento výrobek smí používat pouze odborně způsobilá a odpovědné osoby, nebo osoby pod přímým vedením a dohledem těchto osob.

Za své činy, rozhodnutí a bezpečnost zodpovídáte sami a stejně jste si vědomi možných následků. Jestliže nejste schopni, nebo nejste v pozici tuto zodpovědnost přjmout, nebo pokud plně nerozumíte návodů k používání, toto vybavení nepoužívejte.

2. Popis částí

(1) Zakončení lana s plastovým krytem a připojovacím otvorem, (2) Používané lano - spojovací prostředek, (3) Ochranný oplet (pouze u GRILLON, GRILLON HOOK evropská verze a GRILLON HOOK mezinárodní verze kratší než 5 m), (4) Nastavovací zařízení lana, (5) Založní lano (volné lano), (6) Zásití zakončení se zadržováním zásepkou, (7) Rukojeť, (8) Vačková západka, (9) Připojovací otvor, (10) Zajišťovací šroub bočnice, (11) Spojka pro instalaci na konec spojovacího prostředku, (12) Předinstalovaná spojka (dle typu).

Použité materiály: slitná hliník, nerezová ocel, polyamid, polyester, aramid.

3. Prohlídka, kontrolní body

Vaše bezpečnost závisí na doporušenosti vašeho vybavení.

Petzl doporučuje hloubkově revize odborně způsobilou osobou nejméně jedenkrát za 12 měsíců (v závislosti na aktuální legislativě ve vaší zemi, a na podmínkách použití). UPOZORNĚNÍ: intenzita vašeho používání může způsobit to, že bude potřeba častější provádění revize OOP.

Postupujte dle kroků uvedených na Petzl.com. Výsledky revize zaznamenejte ve vašem formuláři pro revize OOP: typ, model, kontakt na výrobce, sériové nebo kusové číslo, datum: výroby, prodeje, prvního použití, další periodické revize, problémy, poznámky, jméno a podpis inspektora. Pro použití jako kotvicí zařízení přiložte označení přílohy (nebo poslední) revize.

Před každým použitím

U nastavovacího zařízení lana zkontrolujte přítomnost deformací, prasklin, výpů, opotřebení, koroze... Zkontrolujte pohyblivost rukojeti a funkci vratné spínací. Zkontrolujte, zda se vačka volně otáčí.

Zkontrolujte lano a bezpečnostní švy: pozor na řezy, přetřené, nebo chybějící stehy, opotřebená a poškozená způsobené používáním, teplem, chemikáliemi. Zkontrolujte nepřítomnost cizích těles v mechanismu.

Během používání

Je důležité pravidelně kontrolovat stav výrobku a jeho spojení s ostatním vybavením v systému. Vždy se přeověřte, jsou-li všechny součásti vybavení namázeny ve správné poloze. Vyvarujte se jakéhokoli tlaku na vačku, který může způsobit odjštění.

Po každém použití karabiny zkontrolujte její uzavření a zajištění. Upozornění: GRILLON PLUS lano s aramidovým opletáním je vysoce odolné oděru, ale nemá žádnou zvláštní tepelnou odolnost; věnujte pozornost uvedeným provozním teplotám.

4. Slučitelnost

Ověřte si slučitelnost tohoto výrobku s ostatními prvky vašeho systému při daném použití (slučitelnost = dobrá soudržnost).

Jestliže používáte různé části nástroje, může nastat nebezpečná situace, kdy je zabezpečovací funkce jedné součásti narušena funkcí jiné součásti nástroje. Vybavení používané s vašim produktem GRILLON musí splňovat současné normy pro vaši zemi (např. EN 362 karabiny).

Spojka na konci spojovacího prostředku:

Použítte plastový kryt pro lepší polohování spojek.

Spojka pro nastavovací zařízení lana:

Časté spojování: pokud musíte často odpojovat zařízení z postroje, použijte spojku s pojiskto zámkou, předchůdné s dělicí příčkou CAPTIV nebo otočným závěsem MICRO SUREL. Dočasné trvalé připojení: pokud je to možné, použijte spojku, která se zajišťe nástrojem. Pokud použijete jinou spojku, proveďte zkoušku slučitelnosti (správná instalace a funkce, a kontrola možnosti nesprávné polohy). UPOZORNĚNÍ: spojky používané bez dělicí příčky CAPTIV nebo dalších polohovacích systémů se mohou otáčit a zabíkovat vačku.

Náhradní díly

Lana vyměňujte pouze za lana Petzl GRILLON.

5. Funkce

Napnutí nebo zkrácení lana: zatáhněte za volný konec lana.

Zajištění: ujistěte se, že se vačka volně otáčí, aby mohla zabíkovat lano.

Prodloužení lana ve dvojitém použití: při mírném zatížení lana zatačte na vačku a povolte lano.

Prodloužení lana v jednoduchém použití, nebo při uvolnění v zatížení: pomoci rukojeti povolte napnuté lano. Povolování ovládáte stiskem ruky na volném konci lana.

UPOZORNĚNÍ: riziko pádu pokud manipulujete s vačkou, nebo rukojeti, aniž byste drželi volný konec lana.

Kontrola brzdění a rychlosti je dosažena změnou stisku vaší ruky na volném konci lana.

6. Nastavitelný spojovací prostředek pro pracovní polohování

EN 358: 2018

GB 245436-2009/WQX

Pracovní zatížení: 140 kg.

Smyčku udržujte napnutou; zůstávejte pod kotvicím bodem.

ANSI Z359.3 pro 130-310 lbs, nebo 59-140 kg.

CSA Z259.11-17 třída F (do 2,5 m).

6a. Použití dvojitě

Spojovací prostředek založte kolem kotvicího bodu (dostatečné pevnosti, dostatečného průměru, bez ostrých nebo drsných hran...).

Zakončení spojovacího prostředku připojte k postroji, předchůdné k postranním připojovacímu bodu na opěrné straně, než je připojeno nastavovací zařízení lana. Pozor na orientaci připojení spojky HOOK k postroji: nebezpečí vyháknutí v případě oděru.

6b. Jednoduché použití

Konec spojovacího prostředku připojte přímo do kotvicího bodu.

6c. Bezpečnostní opatření

Děku spojovacího prostředku nastavte tak, aby byl systém neustále zatížen a vy stál pod kotvicím bodem.

Spojovací prostředek GRILLON nesmí být používán pro zachycení pádu. Někdy může být nutné doplnit pracovní polohovací systém systémem pro zachycení pádu.

Nepoužívejte pás pro pracovní polohování, pokud existuje evidentní nebezpečí, že uživatel zůstane zavěšen, nebo vystaven nekontrolovatelnému tlaku pásu.

Pozor na poúžití prostředku GRILLON v blízkosti pohybujících se strojů, nebo v místech s rizikem elektrického proudu.

7. Slaňovací brzda

EN 12841: 2006 typ C

Pracovní zatížení: 100 kg.

GRILLON používejte k výstupu po pracovním laně společně se zajišťovacím systémem typu A na zajišťovacím laně.

Lana testovaná při certifikační zkoušce CE EN 12841 typ C: Petzl GRILLON a GRILLON PLUS. GRILLON používejte pouze s lany Petzl GRILLON nebo GRILLON PLUS. Lana Petzl GRILLON a GRILLON PLUS splňují požadavky normy EN 1891.

Pro snížení nebezpečí pádu nebo kyvadlového pohybu udržujte lano mezi kotvicím bodem a zařízením GRILLON co nejvíce napnuté a v co nejménějším směru je to možné.

Instrukce pro instalaci nastavovacího zařízení na lano naleznete v oddávci Náhradní díly.

Když je hmotnost vašeho těla na pracovním laně, ujistěte se, že zajišťovací lano není zatížené.

Pokud je plná hmotnost uživatele na zajišťovacím laně, stává se z něho lano pracovní, které musí být doplněno dalším zajišťovacím lanem.

Dynamické přetížení může poškodit zajišťovací lano.

GRILLON není vhodný pro použití v systémech zachycení pádu.

8. Dočasný kotvicí bod omotáním kolem struktury

EN 795: 2012 typ B

GB 30862-2014/B

Spojovací prostředek založte kolem kotvicího bodu (dostatečné pevnosti, dostatečného průměru, bez ostrých nebo drsných hran...). Pevnost kotvicího bodu není větší než pevnost použité struktury.

Pro zajištění kotvicího zařízení uvažte zajišťovací uzely - pojištěný vůdčovským uzlem blízko nastavovacího zařízení lana - na volném konci lana.

Nastavte děšku lana, abyste předešli nekontrolovanému posunutí při použití.

Maximální pevnost a maximální zatížení přenesené do konstrukce: 18 kN.

9. Vodorovné zajišťovací vedení

EN 795: 2012 typ C

GB 38454-2019

Počáteční napnutí

Počátečního napětí v zajišťovacím vedení (okolo 1 kN) lze dosáhnout zatažením za volný konec lana dvěma osobami, nebo jednou osobou s použitím kladkostroje 3:1 (viz. nákresy). Upozornění: nadměrné napnutí snižá děšku průtahu a volné hloubky, ale zvyší zatížení kotvicích bodů.

Maximální pevnost zajišťovacího vedení a maximální zatížení přenesené do konstrukce: 18 kN.

Připojení k zajišťovacímu vedení

Zajišťovací vedení pro použití pouze jednou osobou.

K zajišťovacímu vedení se připojujete spojovacím prostředkem die EN 354 nebo EN 358, případně spojovacím prostředkem s tlumičem pádu die EN 355. Dodržujte návod k použití spojovacího prostředku, zvláště vzhledem k pozici ke kotvicímu bodu a přípustné hloubce pádu. Zajišťovací vedení nesmí být používán se zachycovačem pádu zatahovacího typu.

Informace o průvесе v volné hloubce

Při instalaci zajišťovacího vedení ponechtejte dostatečný volný prostor, aby v případě pádu nedošlo k nárazu na zem, nebo jakoukoli překážku. Zkontrolujte, zda průvесе vedení při zatížení nebo v případě pádu nezpůsobuje kontakt lana s hranami, nebo jinými předměty, které by ho mohly poškodit.

Volná hloubka zahrnuje průvесе zajišťovacího vedení při zatížení (a), maximální děšku spojovacího prostředku po pádu (včetně možného vytřetí tlumiče pádu) (b), průměrnou výšku uživatele (c), a bezpečnostní koeficient 1 metř (d).

Uvedené hodnoty zde uvedené byly naměřeny během certifikačních zkoušek s dynamickým zatížením 9 kN. Pád při používání může být méně vážný. Během testování byly zatížení přenášěné do kotvicího bodu menší než 6 kN.

UPOZORNĚNÍ: k výraznému prodloužení volné hloubky může dojít, pokud zkombinujete zajišťovací vedení a systém zachycení pádu, které společně nebyly testovány.

10. Náhradní díly

Oprávenová lana vyměňujte pouze za lana Petzl GRILLON.

Instalace lana:

Před výmětáním lana nejprve vyšroubujte šroubek a otevřete nastavovací zařízení lana.

Pro instalaci lana, šroubovákem vyšroubujte šroubek zajišťující otočnou bočnici, otevřete nastavovací zařízení lana a vložte lano. Zkontrolujte založení lana v zařízení správným směrem (viz nákres). Nezapomeňte zavít nastavovací zařízení lana a našroubovat zajišťovací šroubek před každým použitím.

11. Doplňkové informace

Tento produkt splňuje Nařízení (EU) 2016/425 o osobních ochranných prostředcích. Prohlášení o shodě EU je dostupné na Petzl.com.

- V případě, že kotvicí zařízení je používáno jako součást systému zachycení pádu, musí být uživatel chráněn ve smyslu ztlučení rázové síly tak, že při zastavení pádu na uživateli působí síla maximální hodnoty 6 kN.

- Maximální zatížení, jaké může být přenesené kotvicím zařízením do struktury je 18 kN.

- Musíte mít záchranný plán a prostředky pro jeho rychlou realizaci v případě obtíží vzniklých při používání tohoto vybavení.

- Kotvicí zařízení/bod by se měl přednostně nacházet nad polohou uživatele a měl by splňovat požadavky normy EN 795 nebo ANSI Z359.2.

- V systému zachycení pádu je důležité před použitím zkontrolovat požadovanou volnou hloubku pod uživatelem, aby se v případě pádu předešlo nárazu na překážku, nebo na zem.

- Zkontrolujte správnou polohu kotvicího bodu, aby bylo minimalizováno nebezpečí kyvadlového pohybu a dělka pádu.

- Zachycovací postroj je jediný povolený prostředek pro ochranu těla v systému zachycení pádu.

Jestliže používáte různé části nástroje, může nastat nebezpečná situace, kdy je zabezpečovací funkce jedné součásti narušena funkcí jiné součásti nástroje.

- **POZOR - NEBEZPEČÍ:** vyvarujte se odíratí tohoto výrobku o drsné povrchy a ostré hrany/předměty.

- Uživatelé provádějící aktivity ve výškách a nad volnou hloubkou musí být v dobrém zdravotním stavu. UPOZORNĚNÍ: nehybný závěšen v postroji může způsobit vážné zranění nebo smrt.

- Je nutné dodržovat pokyny z návodů k použití pro každý prostředek, který je používán ve spojení s tímto produktem.

- Návod k použití musí být dodán uživateli v jazyce té země, ve které bude vybavení používáno.

- Návod k použití si po odstranění z produktu uchovejte pro pozdější potřebou.

- Udržujte zranění produktu viditelná a čitelná.

Kdy vaše vybavení vyřadí:

UPOZORNĚNÍ: některé výjimečné situace mohou způsobit okamžitě vyřazení výrobku již po prvním použití, to závisí na druhu, intenzitě a prostředí ve kterém je výrobek používán (znečištěné prostředí, mořské prostředí, ostré hrany, vysoké teploty, chemikálie...).

Výrobek musí být vyřazen pokud:

- Přesáhne dobu své životnosti.

- Byl vystaven těžkému pádu nebo velkému zatížení.

- Neprojde periodickou prohlídkou. Máte jakékoli pochybnosti o jeho spolehlivosti.

- Neznáte jeho úplnou historii používání (např. nečitelné označení produktu).

- Se stane zastaralým vzhledem k legislativě, normám, technickým požadkům nebo slučitelnosti s ostatním vybavením.

Takový produkt znehodnotte, abyste zamezili jeho dalšímu použití.

Piktogramy:

A. Životnost - **B. Označení** - **C. Povolené teploty** - **D. Bezpečnostní opatření** - **E. Čištění/dezinfekce** - **F. Susenění** - **G. Skladování/transport** - **H. Údržba** - **I. Úpravy/opravy (zakázány mimo provozovny Petzl, kromě výměny náhradních dílů)** - **J. Dotazy/kontakt**

3letá záruka

Na vady materiálů a vady vzniklé ve výrobě. Nevztahuje se na vady vzniklé: běžným opotřebením a roztržením, oxidací, úpravami nebo opravami, nesprávným skladováním, nedostatečnou údržbou, nedbalostí, nesprávným použitím.

Varovné symboly

1. Situace představující bezprostřední riziko vážného poranění nebo smrti. 2. Vystavení potenciálněmu riziku úrazu nebo poranění. 3. Důležité informace týkající se fungování nebo chování vašeho výrobku. 4. Neslučitelnost vybavení.

Sledovatelnost a značení

a. Organ kontrolující výrobu tohoto OOP - b. Zkušebna provádějící certifikační zkoušky EU - c. Slučitelnost: označení - d. ANSI/CSA certifikační úřad - e. Výrobní číslo - f. Rok výroby - g. Měsíc výroby - h. Sériové číslo - i. Individuální kontrola - j. Normy - k. Poznámé čítě návod k používání - l. Identifikace typu - m. Pokyny pro instalaci - n. Použití jednou osobou - o. Adresa výrobce - p. Datum výroby (měsíc/rok) - q. Materiály - r. Slučitelnost - s. Nepoužívejte pro zachycení pádu - t. Ujmenovité maximální zatížení - u. Maximální délka smyčky

SI

V teh navodilih je razloženo, kako pravilno uporabljati svojo opremo. Opisane so samo nekatere tehnike in načini uporabe.

Opozorilni simboli vas opozarjajo o nekaterih možnih nevarnostih, ki so povezane z uporabo vaše opreme, vendar je nemogoče opisati vse. Za posodobitve in dodatne informacije preverjajte Petzl.com.

Odgovorni ste za upoštevanje vsakega opozorila in pravilno uporabo vaše opreme. Kakršna koli napačna uporaba te opreme pomeni dodatne nevarnosti. Če imate kakršn koli dvom ali težave z razumevanjem teh navodil, se obrnite na Petzl.

1. Področja uporabe

Osebná varovalna oprema (OVO), ki se uporablja za zaščito pred padci z višine.

Nastavljivi podaljšek za namestitev pri delu.

Vrvna zavora.

Začasno sidrišče.

Vodoravna vrвна ograja.

GRILLON.
GRILLON PLUS (vrv, odporna proti obrabi).
GRILLON HOOK evropska različica (s prednameščenim veznim členom).
GRILLON HOOK mednarodna različica (s prednameščenim veznim členom).
GRILLON MGO (s prednameščenim veznim členom).

Namenjeno za uporabo eno osebo.

Fornaga preprečevati padce, če ga uporabljate kot nastavljivi podaljšek za namestitev pri delu in spuščanje.

Varuje pred padci z višine, kadar se uporablja kot zračno sidrišče.

Ne uporabljajte te opreme za namene dvigovanja.

Tega izdelka ne smete uporabljati preko njegovi zmogljivosti ali za kateri koli drug namen, kot je zasnova.

Odgovornost

OPOZORILO

Aktivnosti, pri katerih uporabljate ta izdelek, so same po sebi nevarne.

Sami ste odgovorni za svoja dejanja, odločitve in varnost.

Pred uporabo tega izdelka morate:

- prebrati in razumeti navodila za uporabo v celoti;
- ustrezno se usposobiti za njegovo uporabo;
- biti dovolj pozorni in previdni pri izdelki;
- razumeti in sprejeti z uporabo izdelka povezano tveganje.

Neupoštevanje katerega koli od teh opozoril lahko povzroči resno poškodbo ali smrt.

Izdelek lahko uporabljajo le pristojne in odgovorne osebe ali tisti, ki so pod neposredno in vizualno kontrolo pristojne in odgovorne osebe.

Odgovorni ste za svoja dejanja, odločitve in varnosti in prevzimate njihove posledice. Če niste pripravljeni ali se ne čutite sposobne prevzeti odgovornosti ali ne razumete katerega od teh navodil, ne uporabljajte tega izdelka.

2. Poimenovanje delov

(1) vrvni zaključek s plastičnim tulcem in odprtino za pritrjevanje, (2) vrv v uporabi - podaljšek, (3) zaščitni ovaj (samo na pripravi GRILLON, evropski različici priprave GRILLON HOOK in mednarodni različici priprave GRILLON HOOK dolžine manj kot 5 m), (4) regulator podaljška, (5) rezerva vrv (prosta vrv), (6) zašilni zaključek z vijakom, (7) ročica, (8) čelust, (9) odprtina za pritrditev, (10) vijak za zapiranje stranice, (11) vezni člen za namestitev na konec podaljška, (12) prednameščen vezni člen (odvisno od modela)

Glavni materiali: aluminij, nerjavče jeklo, poliamid, poliester, aramid.

3. Preverjanje, točke preverjanja

Vaša varnost je odvisna od neoporečnosti vaše opreme.

Petzl priporoča podoben pregled, ki ga opraví pristojna oseba najmanj enkrat na vsakih 12 mesecev (odvisno od veljavnih predpisov v vaši državi in vaših pogojev uporabe). OPOZORILO: intenzivnejša uporaba je lahko razlog, da morate bolj pogosto pregledati svojo OVO. Sledite postopkom, ki so opisani na Petzl.com. Rezultate preverjanja vpišite v vaš obrazec pregleda OVO: tip, model, kontaktne informacije proizvajalca, serijsko ali individualno številko, datume izdelave, naskupa, prve uporabe, naslednjega periodičnega pregleda, težave, opombe, ime pregledovalca in podpis.

Ko se uporablja kot priprava za izdelavo sidrišča, pritrditve oznako, ki označuje datum naslednjega (ali zadnjega) pregleda.

Pred vsako uporabo

Na regulatorju podaljška preverite, da ni nobenih deformacij, razpok, prask, obrabe, korozije... Preverite prednameščen ročica in da njena površina vzemlje deluje. Preverite, da se čelustje prosto premika.

Preverite vrv in varnostne šive: bodite pozorni na zareze, prerezane ali razrahljane šive, obrabo in poškodbe, nastale zaradi uporabe, toplote, kemikalij.

Med uporabo

Pomembno je, da redno preverjate stanje izdelka in njegovo povezavo z drugo opremo in sistemom. Zagotovite, da so različni kosi opreme med seboj pravilno namešeni.

Bodite pozorni na kakršn koli pritisk na čeljust, ki bi lahko povzročí sprostitve.

Vsakokrat, ko uporabljate vezni člen, preverite, da je pravilno zaprt in zaklenjen.

Opozorilo: GRILLON PLUS vrv z aramidnim plaščem je zelo odporna proti obrabi, vendar ne nudi posebne toplotne odpornosti; upoštevajte določene delovne temperature.

4. Skladnost

Preverite skladnost tega izdelka z ostalimi elementi sistema, ki jih uporabljate (skladnost = dobro vzajemno delovanje).

Pri uporabi več kosov opreme, lahko pride do nevarne situacije, v kateri varnostna funkcija enega dela opreme lahko vpliva na varnost funkcijo drugega dela opreme.

Oprema, ki jo uporabljate z vašim GRILLON podaljškom, mora biti skladna z veljavnimi standardi v vaši državi (npr. EN 362 vponke).

Podaljšek in vezni člen:

Za boljše pozicioniranje veznega člena uporabite plastični ovaj.

Vezni člen regulatorja podaljška:

Pogosto odpiranje: če morate vaš pripomoček pogosto odpreti s pasu, uporabite vponko z matico s sistemom za pozicioniranje, kot CAPTV ročico ali MICRO SWIVEL.

Potrjna povezava: če je mogoče, uporabite potrjajen vezni člen, ki se zaklepa s pomočjo orodja.

Če uporabljate kateri koli drugi vezni člen, naredite testi združljivosti (pravilna namestitev in delovanje in preverite morebitno slabo pozicioniranje).

OPOZORILO: vezni členi, ki jih uporabite brez ročice CAPTV ali drugih sistemov za pozicioniranje, lahko rotirajo in blokirajo čeljust.

Rezervni deli

Vaš podaljšek zamenjajte samo z Petzl GRILLON vrvmi.

5. Način delovanja

Napenjanje vrvi ali skrajšanje podaljška: povlecite za prosto vrv.

Blokiranje: prepričajte se, da se čeljust lahko prosto obrača, da blokira vrv.

Podaljševanje podaljška v dvojnem načinu: če je vrv rahlo obremenjena, pritisnite na čeljust, da počate vrv.

Podaljševanje podaljška v enojnem načinu: ročica omogoča poupuščanje napete vrve. Stopnja spuščanja nadzirate tako, da držite konec vrvi s katerim zavirate.

OPOZORILO: če čeljust in ročico upravljate brez držanja prostega konca vrvi, obstaja nevarnost padca.

Nadzor nad zaviranjem in hitrostjo dosežete tako, da spremenite oprjem prostega konca vrvi.

6. Nastavljivi podaljšek za namestitev pri delu

EN 358: 2018

GB 245436-2009/WQX

Delovna obremenitev: 140 kg.

Vaša popkovina naj bo napeta; stojte pod sidriščem.

ANSI Z359.3 za 130-310 lbs, ali 59-140 kg.

CSA Z259.11-17 razred F (do 2,5 m).

6a. Dvojni/podvojen način uporabe

Namestite zanko okoli ustreznega sidra (zadostna trdnost, zadosten premer, brez ostrih ali abrazivnih robov...).

Vpnite zaključek podaljška na pas, po možnosti na stransko navezovalno mesto, nasproti sistem, ki drži regulator podaljška. Bodite pozorni na usmerjenost pritrditve HOOK kljuka na pas: tveganje, da se kljuka v primeru drgnjenja odpne.

6b. Enojni način uporabe

Varovalni podaljšek vpnite v pritrdišče.

6c. Varnostna opozorila

Prilagodite dolžino podaljška tako, da je sistem obremenjen z vašo težo, medtem ko stojite pod sidriščem.

GRILLON podaljška ne smete uporabljati za ustavljanje padca. Morda bo potrebno dopolniti sistem namestitve pri delu s sistemom za ustavljanje padca.

Ne uporabljajte pasu za namestitvev pri delu, če obstaja nevarnost, da bi se uporabnik začasno ustavil ali bil izpostavljen nenadzorovani napetosti v ledvenem delu pasu.

Bodite pozorni pri uporabi priprave GRILLON v bližini premikajočih strojev ali električnih nevarnosti.

7. Vrvna zavora

EN 12841: 2006 tip C

Delovna obremenitev: 100 kg.

Pripravo GRILLON uporabite za napredovanje po delovni vrvi skupaj z dodatno varovalno pripravo tipa A, nameščeno na varovalni vrvi.

Preskušene vrvi med CE EN 12841 tip C certificiranjem: Petzl GRILLON in GRILLON PLUS.

Pripravo GRILLON uporabljate samo s Petzl GRILLON ali GRILLON PLUS vrvmi. Petzl GRILLON in GRILLON PLUS vrvi ustrezajo zahtevam EN 1891 standarda.

Da bi zmanjšali nevarnost padca ali njihara, držite vrv med pripravo GRILLON in sidriščem čim bolj tesno in navpično.

Za navodila o namestitvi regulatorja vrvnega podaljška na vrv, glejte poglavje Rezervni deli. Ko je vaša lastna teža na delovni vrvi, poskrbite, da varovalna vrv ni obremenjena. Ko je celotna

teža uporabnika na varovalni vrvi, postavane ta delovna vrv in jo morate uporabljati z drugo varovalno vrvo.

Dinamična preobremenitev lahko poškoduje varovalno vrv.

GRILLON ni primeren za uporabo v sistemih za ustavljanje padca.

8. Začasno sidrišče za namestitev okoli konstrukcije

EN 795: 2012 tip B

GB 30862-2014/B

Namestite zanko okoli ustreznega sidra (zadostna trdnost, zadosten premer, brez ostrih ali abrazivnih robov...).

Nosilnost sidrišča ni večja od nosilnosti zanke ovite okoli konstrukcije.

Vaše sidrišče zavarujete tako, da naredite mulin vzcol z dodatnim varovalnim vzdomo blizu regulatorja podaljška - na prostem koncu vrvi.

Prilagodite dolžino vrvi, da preprečite nenadzorovano premikanje med uporabo.

Največja nosilnost sidrišča in največja obremenitev, prenesena na konstrukcijo: 18 kN.

9. Vodoravna vrвна ograja

EN 795: 2012 tip C

GB 38454-2019

Začetna napetost

Začetna napetost vrvne ograje (približno 1 kN) lahko dosežete tako, da dve osebi vlečeta za prosti konec vrvi ali da ena oseba uporabi sistem škripčevja 3:1 (glej sliko).

Opozorilo: prekomerna začetna napetost lahko povzroči rahlo zmanjšanje čistine v primeru padca na vrvni ograji, vendar poveča obremenitev sidrišča.

Največja nosilnost vrvne ograje in največja obremenitev, prenesena na konstrukcijo: 18 kN.

Pritrjevanje na vrvno ograjo

Vrvna ograja je namenjena samo za eno osebo.

Vpnite se na vrvno ograjo z EN 354 ali EN 358 podaljškom ali podaljškom z EN 355 blazilcem sunka. Sledite navodilom za uporabo podaljška, še posebej v zvezi s položajem glede na sidrišče in dovoljeno višino padca.

Vrve ograje ne smete uporabljati s samozaštetnim lovilcem padca.

Informacija o povesu in čistini

Pri nameščanju vrvne ograje, zagotovite dovolj praznega prostora, da preprečite, da uporabnik ob padcu ne bi zadrl ob tla ali oviro. Preverite, ali pri obremenjeni vrvni ograji ali v primeru padca povese na vrvi, da bi se vrvna ograja dotaknila roba ali druge ovire, ki bi lahko poškodovala vrv. Čistina vključuje povese vrvne ograje, ko je obremenjena (a), največjo dolžino podaljška po padcu (vključno z možno dolžino razvitega blazilca sunka) (b), povprečno višino uporabnika (c) in varnostno mejo 1 meter (d).

Tukaj podane vrednosti povessov so bile izmerjene med certifikacijskim preskušanjem z dinamično obremenitvijo 9 kN. Padec med uporabo je lahko manj močan. Med temi preskusi je bila energija, prenesena na sidra, manjša od 6 kN.

OPOZORILO: zahtevana čistina se lahko znatno poveča, če se vrvna ograja in sistem za ustavljanje padca uporabita skupaj, vendar kombinacija ni bila preskušena.

10. Rezervni deli

Vašo obrabljeno vrv zamenjajte samo s Petzl GRILLON vrvmi.

Namestitev vrvi:

Da bi odstranili vrv, odvijte vijak in odprite regulator podaljška.

Za namestitev vrvi, z izvijačem odvijte vijak na stranici, odprite regulator podaljška in vstavite vrv.

Prepričajte se, da je vrvna ograja pravo nameščena (glej risbo). Prepričajte se, da ste pred vsako ponovno uporabo regulator podaljška zapri in zamerjal vijak.

11. Dodatne informacije

Ta izdelek ustreza zahtevam Uredbe (EU) 2016/425 o osebni varovalni opremi. EU izjava o skladnosti je na voljo na Petzl.com.

- Ko se sidriščni pripomoček uporablja kot del sistema za ustavljanje padca, mora biti uporabnik opozorila z opremo za zmanjšanje sile sunka, ki deluje na uporabnika pri ustavljanju padca, na največ 6 kN.

- Največja obremenitev, ki se lahko prenaša na konstrukcijo s sidrom je približno 18 kN.

- Imeti morate načrt in potrebno opremo, da lahko v primeru težav, ki bi lahko nastale ob uporabi tega izdelka, takoj začnete z reševanjem.

- Nesilno pritrdišče sistema naj bo po možnosti nad uporabnikom in mora zadostati zahtevam po preskusu tipa EN 795 ali ANSI Z359.2.

- V sistemu za ustavljanje padca je bistveno, da pred vsako uporabo preverite zahtevan prazen prostor pod uporabnikom. Tako se v primeru padca izognete udarcu ob tla ali oviro.

- Prepričajte se, da je sidrišče pravilno nameščeno, da se zmanjša tveganje njihara in višina padca.

- Pas za ustavljanje padca je edini dovoljeni pripomoček za podpora telesa v sistemu za ustavljanje padca.

- Pri uporabi več kosov opreme, lahko pride do nevarne situacije, v kateri varnostna funkcija enega dela opreme lahko vpliva na varnostno funkcijo drugega dela opreme.

- OPOZORILO - NEVARNO: poskrbite, da se vaši izdelki ne bi drgnli ob abrazivne materiale ali ostre robove/objekte.

- Uporabniki morajo biti zdravstveno sposobni za dejavnosti na višini. OPOZORILO: nedejavno všenje v pasu lahko povzroči resne poškodbe ali smrt.

- Upoštevati morate navodila za uporabo vsakega posameznega kosa opreme, ki jo uporabljate s temi izdelki.

- Uporabnik mora dobiti izdelek oprmljen z navodili za uporabo v jeziku države, kjer se ta oprema uporablja.

- Navodila za uporabo shranite v trajno mapo, da jih boste lahko po odstranitvi z izdelka ponovno pogledali.

- Zagotovite, da so na izdelku oznake in da so čitljive.

Kdaj umakniti izdelek iz uporabe:

POZOR: izjemen dogodek je lahko razlog, da morate izdelek umakniti iz uporabe po samo enkratni uporabi, odvisno od tipa in intenzivnosti uporabe in okolja uporabe (groba okolja, morsko okolje, ostri robovi, ekstremne temperature, kemikalije...).

Izdelek morate umakniti iz uporabe ko:

- je presegel svojo življenjsko dobo;
- je utrpel večji padec ali preobremenitev;
- ni prestal preverjanja oz. imate kakršn koli dvom v njegovo zanesljivost;
- ne poznate njegove celotne zgodovine uporabe (npr. nečitljiva oznaka izdelka);
- ko je izdelek zastarel zaradi sprememb v zakonodaji, standardih, tehniki oz. neskladen z drugo opremo.

Da bi preprečili nadaljnjo uporabo, te izdelke uničite.

Ikone:

A. Življenjska doba - **B.** Oznake - **C.** Sprejemljive temperature - **D.** Varnostna opozorila za uporabo - **E.** Čiščenje/razkuževanje - **F.** Sušenje - **G.** Shranjevanje/**transport** - **H.** Vzdrževanje - **I.** Pridelbe/popravila (Izven Petzlovih delavnic so prepevedana. Izjema so rezervni deli.) - **J.** Vprašanja/kontakt

3-letna garancija

Za katere koli napake v materialu ali izdelavi. Izjeme: normalna obraba in izraba, oksidacija, predelave ali pridelbe, naprimerno skladiščenje, slabo vzdrževanje, poškodbe nastale zaradi nepazljivosti ali pri uporabi, za katero izdelek ni namenjen oz. ni primeren.

Opozorilni simboli

1. Situacija, ki predstavlja neposredno nevarnost za resne poškodbe ali smrt. 2. Izpostavljenost možnim tveganjem za rastlanek, nesreče ali poškodbe. 3. Pomembne informacije o delovanju ali zmogljivosti vašega izdelka. 4. Nezdružljivost opreme.

Sledljivost in oznake

a. Ustanova, ki nadzoruje proizvodnjo te OVO - b. Priglašeni organ, ki opravlja pregled tipa EU - c. Sledljivost: matrica s podatki - d. ANSI/CSA certifikacijski organ - e. Serijska številka - f. Leto izdelave - g. Mesec izdelave - h. Številka serije - i. Individualna označba - j. Standardi - k. Natančno preberite navodila za uporabo - l. Oznaka modela - m. Smer namestitve - n. Uporaba za eno osebo - o. Naslov proizvajalca - p. Datum proizvodnje (mesec/leto) - q. Materiali - r. Skladnost - s. Ne uporabljate za ustavljanje padca - t. Nazivna maksimalna obremenitev - u. Največja dolžina podaljška

HU

Jelen használati utasításban arról olvashat, hogyan használja felszerelését. Nem mutatunk be minden használati módot és technikát. Az eszköz használatával kapcsolatos egyes veszélyekről az ábrák tájékoztatnak, de lehetetlen lenne valamennyi helyzetben használati módot ismertetni. A termékek legújabb használati módokzáráról és az ezzel kapcsolatos aktuális kiegészítő információkról tájékozódjon a Petzl.com internetes honlapon.

Az új információkat tartalmazó értesítések előadásáért, betárolásáért és a felszerelés helyes használatáért mindenki maga felelős. Az eszközök helytelen használata további veszélyek forrása lehet. Ha jelen információk megértésével kapcsolatban kétsége vagy nehézsége támad, forduljon a Petzl-hez bizalmasan.

1. Felhasználási terület

Egyéni védőeszköz (EVE) a felhasználó magasból való leesés elleni védelmére.

Munkahelyzetet pozicionáló állítható kantár.

Ereszkedőeszköz. Ideiglenes kikötési pont. Vízszintes vezetőszerű (futóstand). GRILLON. GRILLON PLUS (nagy kopásállóságú kötél). GRILLON HOOK európai változat (előre telepített összekötőelemmel). GRILLON HOOK nemzetközi változat (előre telepített összekötőelemmel). GRILLON WCO (előre telepített összekötőelem). Egyeszerre kizárólag egy személy használata. Állítható, munkahelyzetet pozicionáló kantár és ereszkedőeszköz lezuhanás megakadályozására. Végmeneti kikötési pontként használva át a magasból való leeséstől.

Ne használja ezt az eszközt terhek felméréseához. A terméket tilos a magasból szaktőlészárdásnál nagyobb terhelésnek kitenni, vagy más, a megadott felhasználási területeken kívül őrta használni.

Felöléség

FIGYELMEZTÉS

A termék használata közben végzett tevékenységek természetükből adódóan veszélyesek.

Mindenki maga felelős a saját tevékenységéért, döntéséért és biztonságáéért.

A termék használata előtt olvasson el körültekintően a használati utasítást:

- Olvassa és megértsé a termékhez csatolt használati utasítást.
- Kapjon speciális képzést a termék megfelelő használatáról.
- Alaposan megismerje a terméket, annak előnyeit és korlátait.
- Tudtatlában legyen a termék használatával kapcsolatos kockázatoknak, és elfogadja azokat.

A fenti figyelmeztetéseket bármelyiknek be nem tartása súlyos balesetet vagy halált okozhat.

A terméket csakis képzett és hozzáértő személyek használhatják, vagy a felhasználóknak legyenek folyamatosan képzett és hozzáértő személyek felügyelete alatt.

Mindenki maga felelős a saját tevékenységéért, döntéséért és biztonságáért, és maga vesé a lehetséges következményekért. Ha Ön nincs abban a helyzetben, hogy ezt a felelősséget vállalja vagy ha nem értette meg tökéletesen jelen használati utasítást, kérjük, ne használja a terméket.

2. Részek megnevezése

(1) Kötéltévéződés műanyag védbőrrelkötaltal és csatlakozónyálással.
(2) Kantárszár kötélből,
(3) Védőburkolat (kizárólag GRILLON, GRILLON HOOK európai változatú és GRILLON HOOK nemzetközi változatú, 5 m-nél rövidebb kantárszárakon),
(4) Visszatűszágáló,
(5) Tartáék kötél (szabad kötél),
(6) Varrott kötélvége menetes gombból,
(7) Kar,
(8) Szorítónyelv,
(9) Csatlakozónyálás,
(10) Oldalrészek zárócsavarja,
(11) A kantár végébe akasztandó összekötőelem,
(12) Előre telepített összekötőelem (modelltől függően).

Fő alpanyagok: alumínium, rozsdamentes acél, polamid, poliszter, aramid.

3. Ellenőrzés, megvizsgálandó részek

Felszerelésének ép állapota az Ön biztonságának záloga.

A Petzl javasolja a felszerelések alapos felülvizsgálatát kompetens személy által, legalább 12 havonta (a használat országában hatályos jogszabályok és a használat körülményeinek függvényében). FIGYELEM, a használat intenzitásától függően szükség lehet az egyéni védőeszköz gyakorból felülvizsgálására. Tartsa be a Petzl.com honlapon ismertetett felülvizsgálati utasításokat. A felülvizsgálat eredményét az EVE nyilvántartójában kell rögzíteni: típus, modell, gyártó elérhetőségei, egyedi azonosító vagy sziéraszám, gyártás, vásárlás és első használatbavétel dátuma, következő esedékes felülvizsgálat időpontja, hibák, megjegyzések, az ellenőr neve és aláírása.

Kikötési pontként való használat esetén adja meg a következők és a legutóbbi felülvizsgálat dátumát.

Minden egyes használatbavétel előtt

Ellenőrizze, nem láthatók-e a kötéلبevétel deformációk, repedések, karcolások, az elhasználódás vagy korrozó nyomok. Ellenőrizze, a kar rugózájának mozgását és működését. Ellenőrizze a szorítónyelv működőképességét. Ellenőrizze a kötélet és a biztonsági varratokat: nem láthatók-e vágások, elvágott vagy kilazult szálak, használatból eredeő kopás és sérülés nyomai, magas hőmérséklet, vegyi anyaggal való érintkezés jala.

Ellenőrizze, hogy nincsenek-e idegen testek az eszközöben.

A használat során

Az eszköz állapotát és csatlakoztatását a rendszer többi eleméhez rendszeresen ellenőrizni kell. Győződjön meg arról, hogy a felhasználó eszközök egymáshoz képest jól helyezkednek el. Vigyázzát, a szorítónyelv erő bármilyen nyomás a blokkolás kioldását okozhatja. Minden beszerelés előtt ellenőrizze, hogy az összekötőelem nyelve megfelelően be van csúszva és le van zárva. FIGYELEM, a GRILLON PLUS kötélinek képzene aramidból készült, ami rendkívül kopásálló, viszont egyáltalán nem tűzálló: tartsa be a használatra megadott hőmérsékleti tartományt.

4. Kompatibilitás

Vizsgálja meg, hogy az eszköz kompatibilis-e a használt rendszer többi elemével (kompatibilitás = az eszközök jó együttműködése).

Többféle felszerelés használata esetén veszélyt jelenthet, ha az egyik felszerelés biztonsági működése a másik eszköz biztonsági működését akadályozza.

A GRILLON-nal együtt használt eszközöknek meg kell felelnek az adott ország előírásainak (pl. Európában a karabinerek az EN 362 szabványnak stb.).

Összekötőelem a kantárszár végére:

Használja az összekötőelemeket irányban tartó műanyag elern.

A visszafutásgátló összekötőeleme:

Gyakori ki- és beakasztás: ha az eszköz nyitva re kell akasztania a beüőről, használaton zárható karabiner irányban tartó rendszerrel mint CAPTIV irányban tartó átlidoval vagy MICRO SWIVEL. Hosszabb ideig tartó rögzítés: lehetőleg használaton szerszámmal lezárható összekötőelemet. Minden más összekötőelemmel való használat előtt el kell végezni a kompatibilitás vizsgálatát (kötélre helyezés és működőképesség vizsgálata, a rossz irányú terhelés veszélyének vizsgálata). FIGYELEM, CAPTIV vagy más irányban tartó rendszer nélkül hasznrva az összekötőelemek elfordulhatnak és blokkolhatják a szorítónyelvet.

Pótalkatrészek

A kantár kötéletét kizárólag Petzl GRILLON kötélre szabad kicserélni.

5. Működési elv

A kötéلبefeszítése vagy rövidebbre állítása: húzza be a szabad kötélszálat. Blokkolás: győződjön meg róla, hogy a szorítónyelv szabadon el tud fordulni a blokkolászhoz. A kantár meghosszabbítása két bekötési ponttal használva: ha a kötelet csak enyhén terheli, nyomja le a szorítónyelvet, hogy kötélet tudjon kiadni. A kantár meghosszabbítása egy bekötési ponttal használva: a kar segítségével a feszes kötéلب kiázítható. A blokkolás oldásának sebességét a szabad kötélszál kézben tartásával szabályozza.

FIGYELEM, ha a szabad kötélszálat nem tartja közben, miközben a kart vagy a szorítónyelvet működötetli, a lezuhanás veszéyle áll fenn.

A fészes és a sebesség szabályozása a szabad kötélszál erősebb vagy gyengébb szorításával történik.

6. Munkahelyzetet pozicionáló állítható kantár

EN 358: 2018 szabvány:

GB 245436-2009/WOX

Munkaterhelés: 140 kg

A biztosítókantár mindig legyen feszes, és a felhasználó maradjon a kikötési pont alatt.

ANSI Z359.3 szabvány: 130-310 font vagy 59-140 kg

CEA Z259 - szabvány 11-17 F osztály (2,5 m-ig)

6a. Használat két bekötési ponttal

Kössön körül a kantárral egy megbízható (megfelelő teherbírásu és átmérőjű, élektől és dörszövő felületektől mentes stb.) kikötési pontot.

Akassza a kantár végződését a beüőbe, lehetőleg szimmetrikan ahhoz a bekötési ponthoz képest, melybe a visszafutásgátlót akasztja. Figyeljen a HOOK irányára a beüő bekötési pontjánál, nehogy külső nyomás hatására kikapcsoljon.

6b. Használat egyszerű kantárként

Akassza a kantárszár végét a kikötési pontba.

6c. Övintézkedések

Állítsa be a kantárt, terheljen bele a rendszerbe, és maradjon a kikötési pont alatt. A GRILLON kantár nem használható eses megtartására. A megtartására. A munkahelyzetet pozicionáló rendszert ki kell egészíteni zuhanás megtartására alkalmas eszközkel. Ne használjon munkahelyzetet pozicionáló derékrést, ha előreláthatóan fennáll a veszéyle, hogy a felhasználó függő testhelyzetbe kerül vagy a derékrést kontrollálatlan húzó erőhatás éri. Legyen elővigyázatos, ha a GRILLON-t mozgó gépek vagy elektromos veszélyforrások közelében használja.

7. Ereszkedőeszköz

EN 12841: 2006 C típus

Munkaterhelés: 100 kg

A munkakötelen való kábeledkedésnél használja a GRILLON-t a biztosítókötélre helyezett A típusú biztosítóeszközhöz csatlakoztatva.

CE EN 12841 C típusvizsgálaton bevzsgált kötelek: Petzl GRILLON és GRILLON PLUS.

A GRILLON-t kizárólag Petzl GRILLON vagy GRILLON PLUS kötélel használja. A Petzl GRILLON és GRILLON PLUS kötelek megfelelnek az EN 1891 szabványnak.

A kötéلب a GRILLON és a kikötési pont között mindig legyen feszes és függőleges, mert ezzel is csökkenthető az esetleges lezuhanás és a kilendülés veszélye.

A visszafutásgátló kötéltre helyezéseével kapcsolatos utasításokról tájékozódjon a Pótalkatrészek fejezetben.

Miközben a munkaállványzatot vagy -kötelet terheli, ügyeljen arra, hogy a biztosítórendszer tehermentes legyen. Ha a biztosítókötélet a felhasználó teljes testével vagy terheli, akkor ez válik munkakötéllé, tehát egy másik biztosítókötél használata szükséges. A dinamikus terhelések károsíthatja a biztosítórendszer elemét. A GRILLON nem alkalmazható zuhanás megtartásázt szolgáló rendszerben.

8. Átmeneti kikötési pont létrehozása a szerkezet körülkötésével

EN 795: 2012 B típus

GB 30862-2014/B

Kössön körül a kantárral egy megbízható (megfelelő teherbírásu és átmérőjű, élektől és dörszövő felületektől mentes stb.) kikötési pontot. A kikötélet pont szaktőlészárdás nem haladhatja meg a körülkötött szerkezet szaktőlészárdását.

A kikötési pont lebitosztására használja az ábrán látható biztosítócsomót a szabad kötélszálra, a GRILLON közzeiben megkötött háltszomszonnal kombinálva.

A kötéلب hossztól egy állítsa be, hogy a használat során minden kontrollálatlan mozgást elkerüljön.

A kikötési pont maximális szaktőlészárdása és a szerkezetnek átadható maximális terhelés: 18 kN.

9. Vízszintes vezetőszerű (futóstand)

EN 795: 2012 C típus

GB 38454-2019

Kezdő feszesség

A vezetőszár kezdő feszességét (kb. 1 kN) el lehet érni úgy, hogy két személy meghúzza a szabad kötelet, vagy egy személy beszerel egy 3:1 hatékonyságú hűzőrendszert (lásd az ábrákat). Figyelem, a túl nagy kezdő feszesség kissé csökkentheti a vízszintes vezetőszár alatt szükséges szabad eséstérrel, de egyúttal növeli a kikötési pontokra ható erkeket.

A vízszintes vezetőszár maximális szaktőlészárdása és a szerkezetnek átadható maximális terhelés: 18 kN.

Csatlakozás a vezetőszárhoz

A vezetőszárat egyszerre egy személy használja. A vezetőszárhoz EN 354 vagy EN 358 szabványnak megfelelő kantárral vagy EN 355 szabványnak megfelelő energiaelnyelő kantárral csatlakoztassa magát. Tartsa be a kantár használati utasításának előírásait, különös tekintettel saját pozíciójára a kikötési ponthoz képest, valamint a megengedett esésmagasságra. A vízszintes vezetőszár nem használható visszahúzóható zuhanásgátlóval.

Információk a belégásról és a szabad eséstérőrl
A vezetőszár beszerelésénél tegyen meg minden szükséges óvintézkedést, hogy a felhasználó ne ütközheszen a tálcák vagy más tárgyakkal. Ellenőrizze, hogy a belégás terhelés vagy beelés esetén nem vezeli-e a vezetőszárat egy éltéz vagy más olyan tárgyhoz, mely károsíthatja a kötelet. A szabad eséstér a vezetőszár belégása terhelés alatt (a), a kantár maximális hossza beelésés után (beleértve az energiaelnyelő esetleges felszakadását) (b), a felhasználó átlagos testmagassága (c) és 1 m biztonsági tartalék (d).

A belégás itt megadott értékeit a bevezsgálás során mértük, 9 kN dinamikus erőhatás mellett. A használat során a beelésenél ennél kisebb erőhatás lép fel. Ezen tesztek során a kikötési pontra továbbított erő kisebb, mint 6 kN.

FIGYELEM, a szükséges szabad eséstér jelentősen megnöhető a vízszintes vezetőszár és zuhanás megtartó rendszer együttes használatánál, ha azok együttes működését nem próbálták ki.

10. Pótalkatrészek

Az elhasználódott kötelet kizárólag Petzl GRILLON kötélre szabad kicserélni.

A kötéلب behelyezése:

A kötéلب kivételéhez csavarja ki a csavart és nyissa ki a visszafutásgátlót. A kötéلب behelyezéshez csatlakoztatva húzza ki az oldalszerű zárócsavarját. Nyissa ki a visszafutásgátlót és helyezze be a kötelet. Ügyeljen a kötéلب behelyezésének irányára (lásd az ábrákat). Használat előtt győződjön meg arról, hogy a visszafutásgátlót visszazárta és a zárócsavart visszahelyezte.

11. Kiegészítő információk

Ez a termék megfelel az EN 361:2016/425 számú egyéni védőeszközökre vonatkozó rendelet előírásának. Az EK megfelelőségi nyilatkozat a Petzl.com honlapon letölthető.

- Ha a kikötési pontot zuhanás megtartó rendszer részeként használják, a felhasználónak rendelkeznie kell megfelelő eszközzel a maximálisan fellepő dinamikus erő csökkentésére, hogy a megtartási rántás legfeljebb 6 kN legyen.

- A kikötési pontról a szerkezetre továbbított legnagyobb megengedett terhelés körülbelül 18 kN.

- Luegyn elérhető töltésű az egyik mentőfelszerelési készlet esztérre.

- A rendszer kikötési pontja a felhasználó fölött helyezkedjen el és feleljen meg az EN 795 vagy az ANSI Z359.2 irányelv előírásainak.

- Minden zuhanás megtartó rendszerben minden használat előtt feltétlenül ellenőrizni kell a felhasználó alatt rendelkezésre álló szabad eséstérrel, nehogy a felhasználó esés közben a teljének, a szerkezetnek vagy más tárgynak ütközzön.

- Ügyeljen a kikötési pont megfelelő pozicionálására, hogy a kilendülés veszélyét és a lehetséges esésmagasságot minimalizálja.

- Lezuhanás megtartására szolgáló rendszerben kizárólag zuhanás megtartására alkalmas teljes testbevederést használhat.

- Többféle felszerelés használata esetén veszélyt jelenthet, ha az egyik felszerelés biztonsági működése a másik eszköz biztonsági működését akadályozza.

- VIGYÁZAT - VESZÉLY: mindig ügyeljen arra, hogy felszerelése ne érintkezzen dörszövő felületekkel, élékekkel vagy éles tárgyakkal.

- A felszerelés egységesség állapota feleljen meg a magasban végzett tevékenységek követelményének. FIGYELEM, beüőhelyeztetésben való hosszan tartó lógás eszméletlen állapotban súlyos vagy halálos keringési rendellenességekhez vezethet.

- Használat során a rendszer valamennyi elemének használati utasítását be kell tartani.

- A termék felhasználójának a termék használati utasítását a forgalomba hozatati országának nyelvére kell fordíthatnia engedélyezett formában.

- Örtze meg a jelen használati utasítást egy dossziéban, hogy a termékről való levételét követően is tájékozódhasson belőle.

- Győződjön meg a terméken található jelölések meglétéről és olvashatóságáról.

Leselejtezés:

FIGYELEM, adott esetben bizonyos körülményektől (a használat módjától és intenzitásától, a használat környezeti feltételeitől: maró vagy vegyi anyagok, tengervíz jelenlététől, éleken való fellekötéstől, extrém hőmérsékleti viszonyoktól stb.) függően a termék élettartama akár egyetlen használatra korlátozódhat.

A terméket le kell selejtezni, ha:

- A termék túltelpe megengedett élettartamát.
- Nagy esés vagy erőhatás érte.
- A termék felülvizsgálatának eredménye nem kielégítő. Ha a használat biztonságosságát illetően bármilyen kétség merül fel.
- Nem ismeri pontosan a termék előzetes használatának körülményeit (pl. a termék egyik jelölése olvashatatlan).
- Használatra elavult (jogszabályok, szabványok, technikák változása vagy az újabb felszerelésekkel való kompatibilitás hiánya stb. miatt).
- A leselejtezett terméket semmissé tegye, hogy azt a későbbiekben se lehessen használni.

Jelmagyarázat:

A. Eltártram - B. Jelölés - C. Használat hőmérséklete - D. Övintézkedések

E. Tisztítás/ferdtőlítés - F. Száritás - G. Tárolás/szállítás - H. Karbantartás

- I. Módosítások/javítások (Petzl pótalkatrészek kivételével) csak a gyártó szakszervízben engedélyezett) - J. Kérdések/kapcsolat

3 év garancia

Minden gyártási vagy anyaghiba. A garancia nem vonatkozik a következőkre: normális elhasználódás, módosítások vagy háziágos javítások, helytelen tárolás, hanyagság, nem rendelkezésszerű használat.

Veszélyt jelző piktogramok

1. Súlyos vagy halálos sérülés kockázatával járó, veszélyes szituáció.
2. Váratlan esemény vagy sérülés valóó veszélye.
3. Fontos információ a termék működéséről vagy használatáról.
4. Nem kompatibilis felszerés.

Nyomon követhetőség és jelölések

a. Jelen egyéni védőfelszerelés gyártásázt ellenőrző szervezet - b. EK típusazonútványt kiállító notifikáalt szervezet - c. Nyomon követhetőségi számszám - d. ANSI CSA tartásbélyeg kibocsátó szervezet - e. Egyéni azonosítószám - f. Gyártás éve - g. Gyártás hónapja - h. Tételszám - l. Egyéni azonosítókód - j. Szabványok - k. Olvassa el figyelmesen ezt a tájékoztatót.
l. Modell azonosítója - m. Használati irányja - n. Egyetlen személy használatára - o. A gyártó címe - p. Gyártás dátuma (hónap/év) - q. Alapanyagok - r. Kompatibilitás - s. Zuhanás megtartására nem használható - t. Maximális névleges terhelhetőség - u. A kantár maximális hossza

RU

Эта инструкция показывает, как правильно использовать ваше снаряжение. Данная инструкция по эксплуатации представляет только некоторые варианты сборки и техники использования вашего снаряжения.

Предупредительные знаки информируют вас только о некоторых потенциальных рисках, связанных с использованием вашего снаряжения. Инструкция не описывает все возможные риски. Обновления и дополнительная информация представлены на сайте Petzl.com. Лично вы несете ответственность за соблюдение всех мер предосторожности и за правильное использование снаряжения. Неправильное использование данного снаряжения может привести к возникновению дополнительных рисков. В случае возникновения каких-либо сомнений или трудностей обращайтесь в компанию Petzl.

1. Область применения

Средства индивидуальной защиты от падения с высоты и средства спасения с высоты (ИСУ). Регулируемый строп для рабочего позиционирования.

Спусковое устройство.

Временная точка анкерного крепления.

Гибкая анкерная линия.

GRILLON.

GRILLON PLUS (канат повышенной износостойкости).

GRILLON HOOK, версия, отвечающая европейским стандартам (с предустановленным соединительным элементом).

GRILLON HOOK, версия, отвечающая международным стандартам (с предустановленным соединительным элементом).

GRILLON MGO (с предустановленным соединительным элементом).

Предназначен для использования одним человеком.

Позволяет избежать падения при использовании в качестве стропа для рабочего позиционирования с риском спускового устройства.

Защищает от падения при использовании в качестве временной точки анкерного крепления.

Данное снаряжение не должно использоваться для крепления грузоподъемного оборудования.

Данное изделие не должно подвергаться нагрузке, превышающей предел его прочности, и использоваться в ситуациях, для которых оно не предназначено.

Ответственность

ВНИМАНИЕ

Деятельность, связанная с использованием данного снаряжения, опасна по своей природе.

Лично вы несете ответственность за свои действия, решения и безопасность.

Перед использованием данного снаряжения вы должны:

- Прочитать и понять все инструкции по эксплуатации.
- Пройти специальную подготовку по применению данного снаряжения.
- Ознакомиться с возможностями вашего снаряжения и ограничениями по его применению.
- Осознать и принять возможные риски, связанные с использованием этого снаряжения.

Игнорирование любого из этих предупреждений может привести к серьезным травмам и даже к смерти.

Это изделие может использоваться только лицами, прошедшими специальную подготовку, или под непосредственным контролем компетентного лица.

Лично вы несете ответственность за свои действия, решения и безопасность, и только вы отвечаете за последствия этих действий. Если вы неспособны взять на себя ответственность за использование данного снаряжения или если вы не поняли инструкции по эксплуатации, не используйте данное снаряжение.

2. Составные части

(1) Конеч каната с пластиковым протектором и присоединительным отверстием, (2) Исполнительный канат – строп, (3) Защитная оболочка (только на GRILLON, GRILLON HOOK версии, отвечающей европейским стандартам, и GRILLON HOOK версии, отвечающей международным стандартам, длиной менее 5 м), (4) Жаким, (5) Запас каната (свободный конец каната), (6) Пройшитый конец с застлжкой, (7) Рукоятка, (8) Кулачок, (9) Присоединительное отверстие, (10) Винт для блокировки пластин, (11) Конечный карабин для установки на строп, (12) Предустановленный карабин (в зависимости от модели). Основные материалы: алюминий, нержавеющей сталь, полиамид, полиэстер, арамид.

3. Детальная проверка

Ваша безопасность напрямую связана с состоянием вашего снаряжения.

Petzl рекомендует проводить детальную проверку снаряжения компетентным лицом как минимум каждые 12 месяцев (в зависимости от местного законодательства в вашей стране, а также от условий использования снаряжения). Внимание: при высокой интенсивности использования может потребоваться чаще проводить детальную проверку вашего СИЗ.

При проведении детальной проверки следуйте рекомендациям на сайте Petzl.com.

Результаты детальной проверки записаны в инспекционную форму вашего СИЗ, в которой должна содержаться следующая информация: тип снаряжения, модель, контактная информация производителя, серийный или индивидуальный номер, дата изготовления, дата покупки, дата первого использования, дата следующей детальной проверки, дефекты, применения, имя и подпись инспектора.

При использовании в качестве точки анкерного крепления нанесите маркировку с датой последнего или следующего осмотра.

Перед каждым использованием

Убедитесь в отсутствии на жакиме деформаций, трещин, отметин, следов износа или коррозии и т.д. Проверьте подвижность и функционирование возвратной пружины рукоятки. Убедитесь, что кулачок свободно движется.

Проверьте состояние каната и силовых швов: убедитесь в отсутствии порезов, порезанных или поврежденных нитей, следов износа, поврежденных в результате использования, воздействию высокой температуры или химикатов.

Убедитесь, что в устройстве нет инородных тел.

Во время использования

Важно регулярно проверять состояние снаряжения и его присоединение к другим элементам системы. Убедитесь, что все элементы снаряжения правильно расположены друг относительно друга.

Внимание: любое давление на кулачок может привести к разблокировке.

При каждой установке убедитесь, что карабин правильно зацеплен и заблокирован.

Внимание: канат GRILLON PLUS с сердечником из армида обладает повышенной износостойкостью, но не обладает особой огнестойкостью: соблюдайте указанный температурный режим.

4. Совместимость

Проверьте совместимость этого снаряжения с другими элементами системы в контексте вашей задачи (совместимость означает хорошее, эффективное взаимодействие).

В случае использования вместе разных видов снаряжения может возникнуть опасная ситуация, когда безопасная работа одного элемента снаряжения может быть нарушена безопасной работой другого элемента снаряжения.

Снаряжение, которое вы используете с GRILLON, должно соответствовать местному законодательству в вашей стране (например, карабины – EN 362).

Соединительный элемент на конце стропа:

Используйте пластиковый протектор для удержания карабина в правильном положении.

Карабин жакима:

Частое соединение: если вам необходимо часто отсоединять устройство от привязи, используйте карабин с блокировкой и системой фиксации карабина (например, с перемычкой CAPTV или MICRO SWIVEL).

Редко-редкое соединение: по возможности, используйте соединительные элементы для редко-разъемных соединений с разблокировкой при помощи устройств для разблокировки.

Если вы используете какой-либо другой карабин, проведите проверку на совместимость (правильность установки, правильность работы и отсутствие риска неправильного позиционирования).

ВНИМАНИЕ: при использовании без CAPTV или другой системы фиксации карабин может заблокировать кулачок.

Заменяемые части

При замене стропа используйте только канаты, предлагаемые Petzl для GRILLON.

5. Принцип работы

Натягивание каната или уменьшение длины стропа: потяните за свободный конец каната. Блокировка: убедитесь, что кулачок свободно движется и может заблокировать канат.

Удлинение стропа для использования в виде петли: если канат слабо нагружен, надавите на кулачок, чтобы выдвинуть канат.

Удлинение стропа для использования одним концом или для разблокировки стропа под нагрузкой: рукоятка позволяет ослабить натянутый канат. Для контроля скорости выдачи каната придерживайте тормозной конец каната рукой.

ВНИМАНИЕ: если вы не удерживаете рукой свободный конец каната, любое нажатие на кулачок или на рукоятку создает опасность падения.

Торможение и регулировка скорости достигаются изменением натяжения свободного конца каната.

6. Регулируемый строп для рабочего позиционирования

EN 358: 2018

GB 245436-2009/WQX

Рабочая нагрузка: 140 кг.

Держите вашу самостраховку под нагрузкой и не поднимайтесь выше точки анкерного крепления.

ANSI Z359.3 для 130–310 фунтов, т.е. 59–140 кг.

CSA Z259.11-17 класс F (до 2,5 м).

6а. Использование в виде петли

Охватите стропом точку анкерного крепления (убедитесь, что строп – достаточно длинный и прочный, а также в отсутствии острых кромок, абразивных поверхностей и т.д.).

Присоедините конец стропа к привязи – желательна, к точке крепления, симметричной по отношению к той, на которой вы закреплены. Вы можете использовать различные присоединения карабина HOOK к привязи – существует риск отсоединения в случае возникновения трения.

6б. Использование одним концом

Присоедините конец стропа к точке анкерного крепления.

6с. Меры предосторожности

Регулируйте длину стропа таким образом, чтобы он всегда был нагружен и вы оставались ниже точки анкерного крепления.

Строп GRILLON не предназначен для остановки падения. В дополнение к системе рабочего

позиционирования вам может понадобиться использовать систему защиты от падения.

Не используйте пояс для удержания, если существует риск, что пользователь может непреднамеренно зависнуть в безопасном положении или подвергнуться чрезмерной нагрузке со стороны пояса.

Будьте внимательны при использовании GRILLON вблизи работающих механизмов или в условиях электрической опасности.

7. Спусковое устройство

EN 12841: 2006 тип C

Рабочая нагрузка: 100 кг.

Используйте GRILLON для перемещения по рабочему канату вместе с устройством типа A, установленным на канате обеспечения безопасности.

Испытания на соответствие EN 12841 тип C проводились на канатах Petzl GRILLON и GRILLON PLUS.

Используйте GRILLON только с канатами Petzl GRILLON или GRILLON PLUS. Канаты Petzl GRILLON и GRILLON PLUS отвечают требованиям EN 1891.

Для снижения рисков падения и возникновения матника следите за тем, чтобы канат между GRILLON и точкой анкерного крепления был расположен вертикально и всегда натянут.

Для получения информации об установке жакима на канат обратитесь к главе «Запасные части».

Не нагружайте канат обеспечения безопасности, если ваш рабочий канат находится под нагрузкой. Когда весь вес работника приходится на канат обеспечения безопасности, тот становится рабочим канатом и должен использоваться совместно с другим канатом обеспечения безопасности.

Сильная динамическая нагрузка может повредить элементы страховочной системы.

Устройство GRILLON не предназначено для использования в системах защиты от падения.

8. Временная точка анкерного крепления для охвата конструкции

EN 795: 2012 тип B

GB 30862-2014/B

Охватите стропом точку анкерного крепления (убедитесь, что строп – достаточно длинный и прочный, а также в отсутствии острых кромок, абразивных поверхностей и т.д.).

Прочность и точность не превышают прочности охватной структуры.

Для обеспечения безопасности точки анкерного крепления завяжите узел «мудл» с узлом «грейпвайн» рядом с жакимом на свободном конце каната.

Для обеспечения безопасности точки анкерного крепления завяжите рядом с жакимом на свободном конце каната узел «мудл» с узлом «грейпвайн» рядом с жакимом на свободном конце каната.

Максимальная прочность точки анкерного крепления и максимальная нагрузка, передаваемая структуре через точку анкерного крепления, – 18 кН.

9. Гибкая анкерная линия

EN 795: 2012 тип C

GB 38454-2019

Начальное натяжение

Для обеспечения начального натяжения гибкой анкерной линии (около 1 кН) необходимо потянуть за свободный конец каната. Это может быть сделано двумя людьми или одним человеком с использованием полиастиковой системы 3:1 (см. рисунок).

Прочность и точность не превышают прочности охватной структуры.

Для обеспечения безопасности точки анкерного крепления завяжите величину необходимого свободного пространства в случае падения на гибкой анкерной линии, но при этом увеличивает нагрузку на точки анкерного крепления в случае падения.

Максимальная прочность гибкой анкерной линии и максимальная нагрузка, передаваемая структуре – 18 кН.

Присоединение к гибкой анкерной линии

Гибкая анкерная линия рассчитана на использование одним человеком.

Присоединитесь к гибкой анкерной линии с помощью стропа EN 354 или EN 358 или стропа с амортизатором рыбка EN 355. Следуйте указаниям по использованию (в особенности, по расположению относительно точки анкерного крепления) и максимальной глубине падения, приведенным в инструкции по эксплуатации вашего стропа.

Гибкая анкерная линия не должна использоваться со стропом для защиты от падения с автоматической возвратной системой.

Информация по провисанию и необходимому свободному пространству

При использовании гибкой анкерной линии рассчитывайте безопасное свободное пространство под работником, чтобы избежать удара о препятствие или о землю в случае падения. Убедитесь, что провисание гибкой анкерной линии под нагрузкой или при падении не приведет к трению гибкой анкерной линии об острые кромки или другие поверхности, способные повредить канат.

При определении необходимого свободного пространства учитываются: провисание гибкой анкерной линии (а), максимальная длина страховочного стропа после падения (включая длину амортизатора рыбка после разрыва) (b), средний рост пользователя (c) и запас безопасности в 1 метр (d).

Показатели провисания были измерены в ходе проведения сертификационных тестов под динамической нагрузкой 9 кН. При падении возможна меньшая нагрузка. При проведении этих тестов нагрузка на точку анкерного крепления не превышает 6 кН.

Внимание: совместное использование гибкой анкерной линии и системы защиты от падения, которые не были испытаны в общих тестах, может увеличить глубину падения.

10. Запасные части

При замене каната используйте только канаты Petzl GRILLON.

Установка каната:

Чтобы извлечь канат, выкрутите винт и откройте жаким.

Для установки каната выкрутите винт для блокировки пластин с помощью отвертки, откройте жаким и установите канат. Проверьте правильность установки каната в устройство (см. рисунки). Перед каждым использованием закрывайте жаким и закручивайте винт для блокировки пластин.

11. Дополнительная информация

Данное снаряжение отвечает требованиям регламента (ЕС) 2016/425 СИЗ. Декларация о соответствии требованиям ЕС находится на сайте Petzl.com.

Если анкерное устройство используется как часть системы индивидуальной защиты от падения с высоты, пользователь должен применять устройство для уменьшения максимальной силы, действующей на него при остановке падения (максимальное допустимое значение – 6 кН).

Максимальная нагрузка, передаваемая структуре через точку анкерного крепления, – 18 кН.

Вы должны иметь план спасательных работ и средства для быстрой его реализации на случай возникновения чрезвычайных ситуаций.

Точку анкерного крепления для системы желательно располагать над пользователем, и она должна отвечать требованиям EN 795 или ANSI Z359.2.

При использовании системы защиты от падения очень важно проверить перед началом ее применения наличие минимальной необходимой глубины свободного пространства под пользователем, чтобы избежать удара о препятствие или о землю в случае падения.

Следите за тем, чтобы точка анкерного крепления была правильно установлена, чтобы свести к минимуму возможность матника и уменьшить высоту падения.

Страховочная привязь для защиты от падения – единственное устройство для удержания тела человека, которое может использоваться в системах защиты от падения.

В случае использования вместе разных видов снаряжения может возникнуть опасная ситуация, когда безопасная работа одного элемента снаряжения может быть нарушена безопасной работой другого элемента снаряжения.

ВНИМАНИЕ: ОПАСНОСТЬ: следите, чтобы ваше снаряжение не терпело об абразивные поверхности и острые кромки или предметы.

У пользователя не должно быть противопоказаний к работе на высоте. ВНИМАНИЕ: зависание в привязи без движения может привести к серьезным травмам и даже к смерти.

Инструкции по эксплуатации для любого снаряжения, связанного с использованием данного изделия, должны быть приняты во внимание.

Инструкция по эксплуатации должна поставяться вместе со снаряжением и на языке страны, в которой оно используется.

Храните инструкции по эксплуатации в специальной папке, чтобы иметь к ним доступ в любое время, как вы работаете или при расклаке снаряжения.

Убедитесь, что маркировка изделия присутствует и может быть прочитана.

Отбраковка снаряжения:

ВНИМАНИЕ: особые обстоятельства могут вызвать уменьшение срока службы изделия, вплоть до однократного применения (способ и интенсивность использования; воздействие окружающей среды; агрессивной или морской среды; работа с химикатами; экстремальные температуры; контакт с острыми кромками и т.д.).

Отбраковывайте любое снаряжение, если:

- Оно превысило свой срок службы.

- Оно падало или подвергалось большой нагрузке.

- Оно не удовлетворяло требованиям при осмотре или проверке. У вас есть сомнения в его надежности.

- Вы не знаете полную историю его использования (например, из-за нечитаемой маркировки на изделии).

- Оно устарело и больше не соответствует новым стандартам, законам, технике или несовместимо с другим снаряжением.

Чтобы избежать дальнейшего использования отбракованного снаряжения, его следует уничтожить.

Рисунки:

A. Срок службы - B. Маркировка - C. Допустимый температурный режим - D. Меры предосторожности - E. Идентификация - F. Сушка - G. Хранение/транспортировка - H. Обслуживание - I. Модификация/ремонт (запрещены вне мастерских Petzl, за исключением заменяемых частей) - J. Вопросы/контакты

Гарантия 3 года

От любых дефектов материала и производственных дефектов. Гарантия не распространяется на следующие случаи: нормальный износ; окисление; изменение конструкции или переделка изделия; неправильное хранение и плохой уход; повреждение, вызванные небрежным отношением к изделию; а также использование изделия не по назначению.

Предупредительные знаки

1. Ситуация, представляющая неизбежный риск получения серьезных травм или летального исхода. 2. Ситуация, представляющая риск возникновения несчастного случая или получения травм. 3. Важная информация о работе или о характеристиках вашего снаряжения. 4. Техническая несовместимость.

Прослеживаемость и маркировка продукции

a. Организация, контролирующая производство данного СИЗ - b. Зарегистрированная организация, которая провела проверку на соответствие стандартам ЕС - c.

Прослеживаемость: матрица данных - d. Сертифицирующий орган ANSI/CSA - e.

Индивидуальный номер - f. Год изготовления - g. Месяц изготовления - h. Номер партии - i.

Индивидуальный идентификатор - j. Стандарты - k. Внимательно читайте инструкцию по эксплуатации - l. Идентификация модели - m. Направление использования - n. Один

пользователь - o. Адрес производителя - p. Дата производства (месяц/год) - q. Материалы - r.

Совместимость - s. Не использовать для защиты от падения с высоты - t. Максимальная номинальная нагрузка - u. Максимальная длина стропа

这份说明书将向您解释如何正确使用您的装备。这里只描述部分使用方法和技术。

警示标志将告知您使用该装备时的某些潜在危险，但不可能全部描述。请登录Petzl.com查阅更新和附加信息。您有责任阅读每一条警示且正确使用您的装备。任何错误的使用都将造成额外危险。若有任何疑问或对理解该文件有困难，请联系Petzl。

1.应用范围

用于高空坠落保护的个人保护设备 (PPE)。
用于工作定位的可调节挽索。

下降器。
临时锚点。
水平生命线。
GRILLON。
GRILLON PLUS (高耐磨绳索)。
GRILLON HOOK 欧洲版本 (预装锁扣)。
GRILLON HOOK 国际版本 (预装锁扣)。
GRILLON MGO (预装锁扣)。

仅限单人使用。
作为可调节工作定位挽索和下降器时，用于防止坠落。
作为临时锚点时，用于高空防坠落保护。

请勿使用该设备进行吊装工作。
使用该产品时，不可超出其负荷限制，也不可用于设计之外的用途。

责任

警告

凡涉及使用此装备的活动都具有一定危险性。您应对个人的行动、决定和安全负责。

在使用此装备前，您必须：
- 阅读并理解全部使用指南；
- 针对该设备的使用，进行特定训练；
- 熟悉您的装备，了解其性能及使用限制；
- 理解并接受所涉及的风险。

一旦忽视上述任何一条警告，将有可能造成严重伤害甚至死亡。
该产品只能由有能力且负责任的人使用，或在有能力且负责任的人的直接目视监督下使用。

您应对个人的行动、决定和安全负责并承担后果。如果您无法承担相关责任或无法完全理解本使用说明，则请勿使用该装备。

2.部件名称

(1) 配有塑料保护套和连接孔的绳索终端，(2) 受力绳索-挽索，(3) 保护套 (只有GRILLON、GRILLON HOOK欧洲版本和GRILLON HOOK国际版本的长度小于5 m的型号才配有)，(4) 绳索调节器，(5) 保留端绳索 (自由端绳索)，(6) 配有螺丝塞的缝合终端，(7) 手柄，(8) 凸轮，(9) 连接孔，(10) 侧板上锁螺丝，(11) 需安装的挽索终端锁扣，(12) 预装的锁扣 (根据不同型号)。。
主要材料：铝、不锈钢、尼龙、聚酯、芳纶。

3.检测、检查要点

您的安全和您装备的状态密切相关。

Petzl建议您至少每12个月请有资质的人员进行一次全面检测 (根据每个国家现行法规以及具体使用情况)。警告：高频率的使用会需要您更加频繁地检查您的PPE。请根据Petzl.com网站上描述的操作方式进行检查。在您的PPE检查表格中记录：类型、型号、生产商信息、序列号或独立编码，生产、购买、第一次使用和之后每次定期检查的日期，问题、评论、检查者姓名和签名。
作为锚点使用时，标记一个下次或最近一次检查的日期。

每次使用前

检查绳索调节器上无变形、裂纹、刻痕、磨损、腐蚀等。检查手柄能否活动，及回弹是否运行正常。检查凸轮是否活动自如。检查绳索及安全缝线上没有：切割、断线或脱线，因使用、暴露于高温或与化学品接触而造成的磨损和损坏情况。
确保机械结构内部没有异物。

每次使用时

经常检查产品状况及其与系统内其他设备的连接状况，是至关重要的。确保系统内所有设备均互相正确连接。
注意任何施加到凸轮上的压力都有可能使其解锁。
每次安装都必须检查确保锁扣已正确关闭并上锁。
警告：芳纶绳皮的GRILLON PLUS绳索有高耐磨性，但没有特别的防火性：遵守说明的操作温度。

4.兼容性

在您使用时，验证该产品与系统其他组件的兼容性 (兼容性 = 良好的功能互动)。

当多个装备组合在一起使用时，一件装备的安全功能可能会影响另一件装备的安全功能，从而导致突发危险情况的出现。
与GRILLON配合使用的设备必须符合您在国家的现行标准 (如EN 362标准锁扣)。

挽索末端锁扣：

使用塑料套，让锁扣有更好的定位。

绳索调节器锁扣：

频繁连接：若您必须经常从安全带上取下设备，请使用配有一个定位系统的主锁，比如CAPTIV定位杆或MICRO SWIVEL。
半永久性连接：需要时，使用需要工具上锁的半永久性锁扣。如使用其它锁扣，请先进行兼容性测试 (测试是否能正常安装及功能性，以及是否会发生任何错误的定位)。
警告：若没有和CAPTIV或其他定位系统一起使用，锁扣可能旋转并卡住凸轮。

替换零件

您的挽索只能用Petzl GRILLON的绳索替换。

5.工作原理

收紧绳索或缩短挽索：拉自由端绳索。
制停：请确保凸轮可自由转动以使绳索制停。
双挂点模式下延长挽索：如果绳索负载较轻，则按压凸轮给绳。
单挂点模式下延长挽索或在负重情况下解锁：使用手柄可放松拉紧的绳索，手握制动端绳索，以控制释放速度。

警告：若没有握住绳索自由端，那么操控凸轮或手柄时可能有坠落风险。

制动和调节速度可由把握自由端绳索的力度来控制。

6.用于工作定位的可调节挽索

EN 358:2018
GB 245436-2009/WQX

工作负荷：140 kg。
始终保持挽索处于绷紧状态，并位于锚点下方。

ANSI Z359.3 适用130至310磅，即59至140 kg。
CSA Z259.11-17 F级 (最长2.5 m)。

6a.双挂点模式

环绕合适的锚点 (需具有足够的强度及足够的直径，无尖锐或粗糙的边缘等)。

将绳索调节器和挽索终端同时连接在安全带对称的两个侧部连接点上。注意在将HOOK连接到安全带时的方向：若遇摩擦则可能导致脱落。

6b.单挂点模式

将挽索终端连接到锚点。

6c.注意事项

调节挽索长度让自己的重量施加到系统上，同时使用者必须始终处于锚点下方。
GRILLON挽索不能用作止坠用途。必要时在工作定位系统之外加一个止坠系统。

如果使用者有意外悬挂在腰带上或在腰带上受到无法控制的拉力的风险，请不要使用定位腰带。
注意在靠近运转中的机器或电击危险区使用GRILLON时必须谨慎。

7.下降器

EN 12841:2006 C类

工作负荷：100 kg。
使用GRILLON在工作绳上行进时，需在安全绳上同时使用一个A类设备。

用于CE EN 12841 C类认证测试的绳索：Petzl GRILLON和GRILLON PLUS。
GRILLON只能与Petzl GRILLON和GRILLON PLUS绳索共同使用。
Petzl GRILLON和GRILLON PLUS绳索符合EN 1891标准的要求。

GRILLON和锚点之间的绳索必须尽量拉紧并位于垂直位置，以减少坠落以及摆动的可能。
绳索调节器安装绳索的说明，请查看“配件”部分。
当您的身体重量在工作绳上时，确保安全绳没有受力。当安全绳上承受使用者的全部重量时，该绳索就成为了工作绳，需要另外再加一条安全绳。
动态过载会损坏安全绳。
GRILLON不适用于止坠系统。

8.用于环绕一个结构的临时锚点

EN 795:2012 B类

GB 30862-2014/B

环绕合适的锚点 (需具有足够的强度及足够的直径，无尖锐或粗糙的边缘等)。锚点强度不能超过所环绕的结构强度。
为了完全固定锚点，在自由端绳索靠近绳索调节器的位置打一个骡子结和一个结防脱。
调节绳索长度以避免使用中发生无法控制的移动。
锚点的最高强度以及传递到结构的最大拉力：18 kN。

9.水平生命线

EN 795:2012 C类

GB 38454-2019

预张紧拉力

水平生命线的预张紧拉力 (大约1 kN) 可通过双人拉动自由端绳索而获得，或由一人借助一个3:1的提拉系统获得 (看图示)。
警告：过大的预张紧拉力可能会让在生命线上坠落时略微减少净空距离，但会增加施加在锚点上的拉力。
生命线的最高强度以及传递到结构的最大拉力：18 kN。

连接生命线

生命线只能供一人使用。
用一根EN 354或EN 358挽索或带EN 355势能吸收器的挽索连接生命线。遵从挽索说明书上的指示，尤其关于与锚点的相对位置，以及坠落高度的规定。
生命线不能与一个自动伸缩型止坠器使用。

下沉偏离和净空距离相关信息

安装生命线时，必须留够净空距离，以避免使用者在坠落时碰到地面或障碍物。在负重或坠落时，检查下沉偏离是否会导致生命线接触边缘或任何其他可能损坏绳索的障碍物上。
净空距离包括负重情况下的生命线下沉 (a)，坠落前挽索的最大长度 (包括可能的势能吸收器的打开) (b)，使用者平均身高 (c)，以及1米的安全余量 (d)。
此处的下沉偏离值是在9 kN动态受力下经过认证测试测得。现实使用中的坠落可能不会这么严重。测试时，能量传递到锚点的拉力小于6 kN。
警告：如果将生命线和止坠系统一同使用，并且没有经过结合使用测试，那么所需净空距离会明显增加。

10.配件

您的旧绳索只能用Petzl GRILLON绳索替换。

安装绳索：

要取下绳索，只需拧出螺丝并打开绳索调节器。
安装绳索时，用螺丝刀拧出侧板上的上锁螺丝，打开绳索调节器，然后放入绳索。确保绳索安装在设备中的正确方向 (见图示)。确保使用前，关闭绳索调节器，并重新拧上锁定螺丝。

11.附加信息

该产品符合欧盟2016/425个人保护设备法规。请登录Petzl.com查看符合欧盟标准声明。

- 当锚点设备作为止坠系统的一部份使用时，使用者必须配备能减小冲击力的装置，当止坠时，使用者受到的最大冲击力不得超过6 kN。

- 通过锚点有可能传递到结构上的最大拉力为18 kN。
- 您必须提前制定必要的救援方案，以便遇到困难时可以迅速实施。

- 系统的固定点最好置于使用者之上，而且应符合EN 795或ANSI Z359.2标准。

- 在止坠系统中，每次使用前都必须检查使用者下方是否留有足够的净空距离，从而避免在坠落时与地面或障碍物发生碰撞。
- 确保锚点的位置正确设置，从而降低钟摆的风险和坠落距离。
- 防坠落安全带是止坠系统中唯一可用来支撑身体的装备。

- 当多个装备组合在一起使用时，一件装备的安全功能可能会影响另一件装备的安全功能，从而导致突发危险情况的出现。

- 危险警告：确保您的装备避免与粗糙物体或锋利边缘/物体发生摩擦。

- 用户的身体条件必须适合高空作业。警告：无意识地悬挂于安全带上，可能导致严重的生理伤害甚至死亡。

- 任何装备在与此装备一同使用时，必须严格遵守其使用说明。
- 使用说明必须以产品使用国家的语言提供给用户。
- 请将从设备上取下的使用说明放到一个永久文件夹中，以备查阅。

- 确保产品上的标识清晰可见。

淘汰您的装备：

警告：一次意外事故可能导致产品在首次使用后即被淘汰 (这取决于使用方式及强度、使用环境：严酷的环境、海洋环境、尖锐边缘、极限温度、化学产品等)。

何时需要淘汰您的装备：

- 已超过产品的寿命；
- 经历过严重冲击或负荷；
- 无法通过产品检测。您对其安全性产生怀疑；
- 您不清楚产品的全部使用历史 (例如，产品标识无法辨识)；
- 因为法律、标准、技术或与其它装备不兼容等问题而不被淘汰。

销毁这些产品以防将来误用。

图标：

A.寿命 - B.标识 - C.使用温度范围 - D.使用注意 - E.清洁/消毒 - F.干燥 - G.存放/运输 - H.维护 - I.改装/修理 (不能在Petzl以外的地方修理，除了更换零件) - J.问题/联络

3年质保

针对材料或生产上的缺陷。例外：正常的磨损、氧化、自行改装或改良、不正确存放、欠佳的保养、使用疏忽或用于非该产品设计之用途。

警告标志

1.表示有即刻产生严重伤害或死亡风险的情况。2.表示有潜在的意外或伤害风险。3.表示产品在功能或性能方面的重要信息。4.表示装备的不兼容性。

可追溯性及标识

a.对此PPE进行生产控制的机构 - b.进行EU型式测试的认证机构 - c.追踪：二维码 - d.ANSI/CSA认证机构 - e.独立编码 - f.生产年份 - g.生产月份 - h.批号 - i.独立身份识别号 - j.标准 - k.仔细阅读说明书 - l.型号识别 - m.安装方向 - n.仅限单人使用 - o.生产商地址 - p.生产日期 (月份/年份) - q.材料 - r.兼容性 - s.不要用于止坠 - t.标称最大日期 - u.挽索最大长度

본 설명서는 장비를 정확하게 사용하는 방법을 설명한다. 오로지 특정 기술 및 사용법만 소개된다. 경고 기호는 사용자의 장비 사용과 관련된 몇 가지 잠재적인 위험에 대한 정보를 전달하나 모든 것을 설명하는 것은 불가능하다. 최신 정보 및 추가 정보는 Petzl.com을 확인한다. 각각의 경고 내용 확인 및 정확한 장비 사용은 사용자에게 책임이 있다. 장비의 오용은 추가적인 위험을 야기할 수 있다. 본 설명서를 이해하는데 어려운 점이나 의문점이 있으면 (주)안나푸르나로 연락한다.

1. 적용 분야

높은 곳으로부터 추락 보호의 용도로 사용되는 개인 보호 장비(PPE). 작업 위치 확보용 조절식 랜야드. 하강기. 임시 앵커. 수평 라이프라인. GRILLON. GRILLON PLUS (내마모성이 뛰어난 로프). GRILLON HOOK 유럽 버전 (미리 설치된 커넥터 포함). GRILLON HOOK 국제 버전 (미리 설치된 커넥터 포함). GRILLON MGO (미리 설치된 커넥터 포함). 한 사람만 사용할 것. 작업 위치 확보 및 하강을 위한 조절식 랜야드로 사용할 때 추락을 방지하는데 도움이 된다. 임시 앵커로 사용할 때 높은 곳에서의 추락을 보호한다. 본 장비를 끌어 올리는 수단으로 사용하지 않는다. 본 제품은 자체 강도 이상으로 힘을 가해서는 절대 안되며, 제작 용도 이외의 다른 목적으로 사용되어서는 안된다.

책임

경고
이 장비의 사용과 관련된 활동에는 위험성이 내재되어 있다. 자신의 행동이나 판단 및 안전에 대한 책임은 사용자에게 있다. 이 장비를 사용하기 전에, 반드시 알아야 할 사항:
- 사용에 관한 모든 설명서를 읽고 이해하기.
- 장비의 적절한 사용을 위한 구체적인 훈련 받기.
- 장비의 사용법과 가용 범위를 숙지하기.
- 관련된 위험을 이해하고 숙지하기.

이러한 경고를 유념하지 않으면 심각한 부상이나 사망을 초래할 수 있다.

본 장비는 반드시 전문가와 관련 담당자만 사용하거나 이들의 직접적인 통제하에 설치되어야 한다. 행동이나 판단 및 안전에 대한 책임은 사용자에게 있으며 이에 따른 결과는 사용자의 책임이다. 책임질 수 없거나 또는 책임질 수 있는 위치에 있지 않은 경우, 또는 사용 설명서를 완전히 이해하지 못했다면 본 장비를 사용해서는 안 된다.

2. 부분 명칭

(1) 플라스틱 슬리브 및 연결 구멍이 있는 로프 종단. (2) 사용 로프 - 랜야드. (3) 플라스틱 외피 (길이가 5m 미만인 GRILLON, GRILLON HOOK 유럽 버전 및 GRILLON HOOK 인터네셔널 버전만), (4) 로프 조절기, (5) 앵버 로프 (자유 로프), (6) 나사식 플러그가 있는 봉재 종단, (7) 손잡이, (8) 캠, (9) 연결 구멍, (10) 측면 플레이트 잠금 나사, (11) 설치용 위한 랜야드-쿠일 커넥터, (12) 미리 설치된 커넥터 (모델에 따라 다름). 주요 소재: 알루미늄, 스테인리스 스틸, 나일론, 폴리에스터, 아라미드.

3. 검사 및 확인사항

사용자의 안전은 장비의 온전한 상태에 달려있다. Petzl은 적어도 일년에 한 번 이상 전문가의 세부 검사를 받을 것을 권장한다 (사용 국가의 현재 규정과 사용자의 사용 환경에 따를 것). 경고: 사용 강도에 따라 사용자의 PPE 장비를 더 자주 검사할 수도 있다. Petzl.com에 설명된 절차를 따른다. PPE 장비 서식에 사용, 모델, 제조업체 연락처, 일련 번호 또는 개별 번호, 제조일, 구매일, 최초 사용일, 추후 정기 검사, 문제점, 코멘트, 검사관의 이름 및 서명 등의 PPE 검사 결과를 기록한다. 앵커 장비로 사용하려면, 다음 (또는 마지막) 검사 날짜를 나타내는 표시를 부착한다.

매번 사용 전

로프 조절기에 변형, 갈라짐, 흠집, 마모, 부식 등이 생긴 부분이 있는지 확인한다. 손잡이의 움직임을 확인하고, 리턴 스프링이 작동하는지 확인한다. 캠이 자유롭게 움직이는지 체크한다. 로프와 안전 바퀴질을 확인한다: 잘린 부분은 없는지, 실이 풀린 부분은 없는지, 사용, 열, 화학 물질로 인한 마모 및 손상은 없는지 확인한다. 메커니즘에 이물질이 없는지 확인한다.

제품 사용 도중

제품의 상태와 시스템의 다른 장비에 대한 연결 부분을 정기적으로 검사하는 것이 중요하다. 장비에 연결된 모든 부품들이 각각 정확한 위치에 있는지 확인한다. 캠에 잠금 해제를 유발할 수 있는 압력을 주의한다. 매번 커넥터를 사용할 때마다, 올바른 대로 닫히고 잠기는지 확인한다. 경고: 아라미드 외피로 된 GRILLON PLUS 로프는 높은 내마모성을 지니지만, 특별한 내열성을 제공하지는 않는다; 따라서 지정된 사용 온도를 준수해야 한다.

4. 호환성

본 제품 사용 시 다른 장비와 호환되는지 확인한다 (호환이 된다 = 기능적으로 상호 작용이 잘 된다). 여러 개의 장비를 함께 사용할 경우, 한 가지 장비의 안전 성능이 다른 장비의 안전 성능에 의해 영향을 받을 수 있는 위험한 상황이 발생할 수 있다. GRILLON과 함께 사용되는 장비는 반드시 사용 국가의 현재 기준에 부합하여야 한다 (예, EN 362 카라비너). **랜야드-클 커넥터:** 더 나은 커넥터 포지셔닝을 위해 플라스틱 피복을 사용한다. **로프 조절기 커넥터:** 빈번한 연결: 장비를 하네스로부터 자주 분리해야 하는 경우, CAPTIV 바 또는 MICRO SWIVEL과 같은 위치 확보 시스템과 함께 잠금 카라비너를 사용한다. 반영구적 연결: 가능한 경우, 도구를 사용하여 잠금 수 있는 반영구 커넥터를 사용한다. 다른 커넥터를 사용하는 경우, 호환성 테스트를 수행한다 (올바른 설치 및 기능, 잘못된 위치 확보의 가능성 체크). 경고: CAPTIV 또는 기타 위치확보 시스템 없이 사용된 커넥터는 캠을 회전시키거나 차단할 수 있다.

여분 부품

Petzl GRILLON 로프만 랜야드를 교체한다.

5. 작동 원리

로프를 팽팽하게 하거나 또는 랜야드 짧게하기: 자유 로프를 당긴다. 차단: 캠이 자유롭게 회전하여 로프를 차단할 수 있는지 확인한다.

더블 모드에서 랜야드를 길게 하기: 로프에 가벼운 하중이 실리면, 캠을 눌러 로프에 슬랙을 준다. 싱글 모드에서 랜야드를 길게 하거나 또는 하중이 가해진 상태에서 풀기: 손잡이를 사용하거나 팽팽한 로프를 느슨하게 할 수 있다. 제동축 로프를 잡아 로프가 풀리는 속도를 제어한다. **경고: 자유 로프를 잡지 않은 채 램프는 손잡이를 조절하면 추락의 위험이 있다.** 제동 및 속도 제어는 자유 로프의 그림을 변화시킴으로써 조절된다.

6. 작업 위치 확보를 위한 조절식 랜야드

EN 358:2018 GB 245436-2009/WQX 작업 하중: 140 kg. 랜야드를 팽팽한 상태로 유지하며, 앵커 아래에 위치한다. 130-310lbs 또는 59-140 kg의 경우 ANSI Z359.3, CSA 2259.11-17 등급 F (최대 2.5 m).

6a. 더블 모드 사용

적절한 앵커 (충분한 강도, 충분한 직경, 날카롭거나 마모되지 않은 가장자리...) 주위로 랜야드를 통과시킨다. 랜야드 종단을 하네스에 연결하되, 가끔적이면 로프 조절기를 고정하고 있는 반대측 측면 부착 지점에 연결한다. HOOK이 하네스에 부착되는 방향에 주의한다: 문지르는 경우 후크가 풀릴 위험이 있다.

6b. 싱글 모드 사용

앵커에 랜야드 종단을 연결한다. **6c. 주의 사항** 앵커 아래에 있는 동안, 랜야드 길이를 조절하여 자신의 체중을 시스템에 유지한다. GRILLON 랜야드를 절대 추락 제동용으로 사용하지 않는다. 추락 제동 시스템으로 작업 위치 확보 시스템을 보완해야 할 수도 있다.

만약 사용자가 의도치 않게 허리벨트에 의해 매달려 있거나 또는 통제되지 않은 장력에 노출될 위험이 예상되는 경우에는, 작업 위치 확보용 벨트를 사용하지 않는다. 움직이는 기계나 전기적 위험이 있는 근 근처에서 GRILLON을 사용할 때는 주의한다.

7. 하강기

EN 12841:2006 유형 C 작업 하중: 100 kg. 작업 로프 상에서의 진행을 위해서는, 안전 로프상의 A 타입 백업 앵커와 함께 GRILLON을 사용한다. CE EN 12841 유형 C 인증 중에도 테스트된 로프: Petzl GRILLON 및 GRILLON PLUS. GRILLON은 오로지 Petzl GRILLON 또는 GRILLON PLUS 로프와만 함께 사용한다. Petzl GRILLON 및 GRILLON PLUS 로프는 EN 1891 표준의 요구 사항을 충족한다. 추락 또는 펜들럼의 위험을 줄이기 위해서는, GRILLON과 앵커 사이의 로프를 최대한 팽팽하게 수직으로 유지한다. 로프에 로프 조절기를 설치하는 방법은, 예비 부품의 장을 참조한다. 랜야치가 작업 로프 상에 실려 있을 때, 안전 로프에 하중이 실리지 않는지 확인한다. 사용자의 전체 체중이 안전 로프상에 실리면, 이는 작업 로프가 되므로 반드시 더 다른 안전 로프와 함께 사용해야 한다. 동적 초하 하중은 안전 로프를 손상시킬 수 있다. GRILLON은 추락 제동 시스템용으로 사용하기에 적절하지 않다.

8. 구조를 주변을 감싸는 임시 앵커

EN 795:2012 유형 B GB 30862-2014:B 적절한 앵커 (충분한 강도, 충분한 직경, 날카롭거나 마모되지 않은 가장자리...) 주위로 랜야드를 통과시킨다. 앵커의 강도는 감싸진 구조물의 강도보다 크지 않다. 앵커를 고정하기 위해서는, 자유 로프 위에 있는 로프 조절기 가가이에 물 매듭을 만들어 오버 핸드 매듭으로 묶는다. 사용자 중 통제 불가능한 움직임을 방지하기 위해 로프 길이를 조절한다. 구조물에 전달 가능한 최대 앵커 강도 및 최대 하중: 18 kN.

9. 수평 라이프라인

EN 795:2012 유형 C GB 38454-2019 **초기 텐션** 라이프라인의 초기 텐션 (약 1 kN)은 2명이 자유 로프를 당기거나, 또는 1명이 3:1 도르래 시스템을 사용함으로써 얻을 수 있다 (그림 참조). 경고: 과도한 초기 텐션은 라이프라인에서 추락하는 경우 이격 거리가 약간 줄어들 수 있지만, 앵커에 가해지는 하중은 증가시킨다. 최대 라이프라인 강도 및 구조물에 전달 가능한 최대 하중: 18 kN. **라이프라인에 부착** 라이프라인은 오로지 한 사람만 사용해야 한다. EN 354 또는 EN 358 랜야드, 또는 EN 355 충격 흡수 장비와 함께 사용하는 랜야드를 사용하여 라이프라인에 사용자를 연결한다. 특히 앵커와 관련된 위치 그리고 추락 높이 허용치에 대해서는, 랜야드의 사용 설명서를 따른다. 라이프라인은 자동 추락 제동 장비와 함께 사용할 수는 없다.

늘어짐 및 이격거리에 대한 정보

라이프라인 설치 시, 이격거리는 추락이 발생한 경우에 사용자가 바닥에 추락하거나 어떤 장애물과도 부딪히지 않을 정도로 충분해야 한다. 라이프라인에 하중이 실리거나 또는 추락한 경우, 처짐으로 인해 라이프라인이 로프에 손상을 줄 수 있는 가장자리나 다른 장애물과 접촉하지 않는지 확인한다. 이격거리는 하중이 실렸을 경우 라이프라인 늘어짐 (a), 추락 후 최대 랜야드 길이 (충격 흡수 장비 전개 시 길이 포함) (b), 평균 사용자 신장 (c), 1m의 안전 여유분 (d)을 포함한다. 여기에 주어진 처짐 값은 9 kN의 다이내믹 하중을 사용하여 인종 테스트 중 측정되었다. 사용 도중 추락은 덜 심각 할 수 있다. 테스트 중, 앵커로 전달되는 에너지는 6 kN 미만이었다. 경고: 라이프라인과 추락 제동 시스템을 함께 사용하는 경우, 요구되는 이격 거리가 크게 증가할 수 있지만, 테스트를 거치지 않았다.

10. 여분 부품

사용 가능한 Petzl GRILLON 로프로만 교체한다. **로프 설치하기:** 로프를 제거하려면, 나사를 제거한 후 로프 조절기를 연다. 로프를 설치하려면, 나사 드라이버로 측면 플레이트 잠금 나사를 제거 후, 로프 조절기를 열어 로프를 삽입한다. 로프가 올바른 방향으로 장치에 설치되었는지 확인한다 (그림 참조). 매번 사용하기 전에, 로프 조절기를 닫고 잠금 나사를 조인다.

11. 추가 정보

본 제품은 개인 보호 장비에 관한 규정 (EU) 2016/425의 필수 요건에 부합한다. EU 적합성 선언서는 Petzl.com에서 확인 가능하다. - 앵커 장비가 추락 제동 시스템의 일부로 사용될 때, 사용자는 추락 시 사용자에게 가해지는 충격력을 최대 6 kN까지 제한하는 수단을 반드시 갖추어야 한다. - 앵커에 의해 구조물로 전달될 수 있는 최대 하중은 약 18 kN 이다. - 사용자는 장비 사용 도중에 우연히 부딪치게 될 유기에 대비하여, 반드시 신속하게 이행할 수 있는 구조 계획과 방법을 가지고 있어야 한다. - 시스템의 앵커 지점은 사용자 위치보다 위에 위치해야 하며 EN 795 또는 ANSI Z359.2 기호의 요구 사항을 충족해야 한다. - 추락 제동 시스템에서, 매번 사용 전 이전에 충분히 추락 시 장애물을 피하기 위해 사용자 아래에 필요한 이격 거리를 확인하는 것이 필수적이다. - 펜들럼 위험 및 추락 거리를 줄이기 위해, 앵커 지점이 올바르게 위치하는지 확인한다. - 추락 제동 하네스는 추락 제동 시스템에서 사용자의 신체를 지탱하는 유일한 장비이다. - 여러 개의 장비를 사용할 때, 한 가지 장비의 안전 성능이 다른 장비의 작동과 연관되어 있다면 위험한 상황을 불러올 수 있다. - 경고 - 위험: 제품이 마모성 물질, 또는 날카로운 모서리/물체에 마찰되지 않도록 주의한다. - 사용자가 반드시 고소 활동에 의학적으 적합해야 한다. 경고: 하네스에 움직임 없이 매달려 있을 경우 심각한 부상 또는 사망을 초래할 수 있다. - 본 제품과 함께 사용하는 장비는 각 품목별 사용 설명서를 반드시 따라야 한다. - 본 제품의 사용 설명서는 반드시 장비가 사용되는 국가의 언어로 제공되어야 한다. - 장비에서 사용 설명서를 떼어낸 후 언제든지 참조할 수 있도록 파일에 영구적으로 보관한다. - 제품 표시의 유무 및 읽을 수 있는지 확인한다. **장비 폐기시점:** 경고: 사용 유형, 사용 강도 및 사용 환경 (거친 환경, 해양 환경, 날카로운 모서리, 극한의 온도, 화학 제품 등)에 따라 단 한 번의 사용으로도 제품을 폐기해야 할 수 있다. 다음과 같은 경우 제품을 반드시 폐기해야 한다: - 제품 수명을 초과한 경우. - 심한 추락이나 하중을 받은 적이 있는 경우. - 갑작로 통과하지 못한 경우. 장비의 신뢰성이 의심되는 경우. - 장비의 전체적인 사용 내역을 모를 경우 (예: 판독이 불가능한 제품 마킹). - 적용 규정, 기준, 기술의 변경 또는 다른 장비와 호환되지 않는 경우 등. 이러한 장비가 다시 사용되는 일이 없도록 폐기한다.

제품 참조:

A. 수평 - B. 마킹 - C. 허용 온도 - D. 사용 주의사항 - E. 세척/살균 - F. 견조 - G. 보관/운반 - H. 제품 관리 - I. 수리/수선 (Petzl 시설 외부에서는 부품 교체를 제외한 수리 금지) - J. 문의사항/연락

3년간 보증

원자재 또는 제조상의 결함에 대해 보증을 제공한다. 제외: 일반적인 마모 및 찢김, 산화, 제품 변형 및 개조, 부적절한 보관, 올바르게 않은 유지 관리, 사용 상 부주의, 제작 용도 이외의 사용 등.

경고 기호

1. 심각한 부상 또는 사망의 갑작스런 위험이 존재하는 상황. 2. 사고 또는 부상의 잠재적인 위험에 노출. 3. 제품의 기능 또는 성능에 대한 중요 정보. 4. 장비 비호환성.

추적 및 마킹

a. 본 PPE 장비의 제조 통제 기관 - b. EU 유형 시험 수행 기관 - c. 추적: 데이터 센터 - d. ANSI/CSA 인증 기관 - e. 일련 번호 - f. 제조년도 - g. 제조월 - h. 배치 번호 - i. 개별 식별번호 - j. 표준 - k. 사용 설명서 중의 길게 읽는다 - l. 모델 식별 - m. 설치 방향 - n. 단일 사용자 사용 - o. 제조업체 주소 - p. 제조일 (월/년) - q. 재질 - r. 호환성 - s. 추락 제동용으로 사용하지 않는다 - t. 공식 최대 하중 - u. 랜야드 최대 길이

BG

В тази листовка е обяснено как правилно да използвате средството. Представени са само някои методи и начини на употреба.

Предупредителни надписи ви информират за потенциални рискове, свързани с употребата на средството, но не е възможно да бъдат описани всички. Следете редовно актуализиранта и допълнителната информация на страницата Petzl.com. Вие носите отговорност за спазването на всяко предупреждение и за правилното използване на средството. Всяко неправилно действие при използване на средството ще доведе до допълнителен риск. Свържете се с Petzl, ако имате съмнения или затруднения да разберете нещо.

1. Предназначение

Лично предпазно средство (ЛПС) срещу падане от височина.

Регулируемо позициониращо въже.

Десандъор.

Временно осигурително средство.

Хоризонтална осигурителна линия.

GRILLON.

GRILLON PLUS (въже с повишена устойчивост на протриване).

GRILLON HOOK европейска версия (с предварително монтиран съединител).

GRILLON HOOK международна версия (с предварително монтиран съединител).

GRILLON MGO (с предварително монтиран съединител).

Средството е предназначено да се използва само от едно лице.

Позволява да се предотврати падане, когато се използва като регулируемо работно позициониращо въже и десандъор. Предпазва от падане от височина, когато се използва като временно осигурително средство.

Не използвайте този продукт за подемно средство. Този продукт не трябва да се използва извън неговите възможности или в ситуация, за която не е предназначена.

Отговорност

ВНИМАНИЕ

Дейностите, изискващи употребата на това средство, по принцип са опасни. Вие носите отговорност за вашите действия, решения и за вашата безопасност.

Преди да започнете да употребявате това средство, трябва:

- Да прочетете и разберете всички инструкции за употреба.

- Да научите специфичните за средството начини на употреба.

- Да се усъвършенствате в работа със средството, да познавате качествата и възможностите му.

- Да разберете и осъзнаете съществуващия риск.

Неспазването дори на едно от тези предупреждения може да доведе до тежки, дори смъртосносни травми.

Този продукт трябва да се използва или от компетентни и добре осведомени лица, или работещи с него трябва да бъде под непосредствен зрителен контрол на такова лице. Вие носите отговорност за вашите действия, решения и за вашата безопасност и вие ще поемете последващата отговорност за състояние на продукта след падане от височина или не сте разбрали добре указанията за употреба, не използвайте това средство.

2. Номерация на елементите

(1) Край на въжето с пластмасов протектор и отвор за закачане, (2) Използваемо въже – ремък, (3) Протектор (прилага се само при GRILLON, GRILLON HOOK европейска версия и GRILLON HOOK международна версия (с дължина до 5 м)), (4) Устройство за регулиране, (5) Резервна дължина (свободно въже), (6) Зашит край със затупан отвор, (7) Ръкохватка, (8) Челоуст, (9) Отвор за закачане, (10) Винт за затваряне на страните, (11) Съединител, който трябва се постави в края на въжето, (12) Предварително монтиран съединител (в зависимост от модела).

Състав: алуминий, нерждаемия стомана, полиамид, полиестер, арамид.

3. Контрол, начин на проверка

Вашата безопасност зависи от състоянието на средствата.

Petzl препоръчва задълбочена проверка от компетентно лице най-малко веднъж на всеки 12 месеца (в зависимост от действащите в страната наредби и от начина и условията на употреба). Винаги, ако използвате ЛПС, инстинзивно, може да се наложи по-често извършване на инспекция. Спазвайте указанията за проверка, посочени на Petzl.com. Запишете резултатите от проверката в паспорта на ЛПС: тип, модел, данни за производителя, сериен или индивидуален номер, датите на производство, покупка, първа употреба, следваща периодична проверка, дефекти, забележки, име и подпис на инспектора.

Ако използвате средството като анкерна точка, поставете маркировка с датата на следващата или на последната инспекция.

Преди всяка употреба

Проверявайте регулиращото устройство за деформации, пукнатини, белези, износване, корозии и др. Проверете дватакото и функциониране на пружината, връщаща ръкохватката. Проверете дали челоустта на устройството се движи свободно. Проверете въжето и основните шевове за съкъсване, скъсали или разтеглени конци, износване вследствие на използване, топлина, химически вещества.

Проверявайте за наличие на чужди тела в механизма.

По време на употреба

Важно е да следите редовно за състоянието на продукта и връзката му с останалите средства от системата. Уверете се, че отделните средства са правилно разположени едно спрямо друго.

Внимание: застопоряването няма да сработи, ако има външен натиск върху челоуста. При всяка инсталация предвидителен и функционален контрол е добре затворен и заключен. Внимание: въжето GRILLON PLUS, което е с броя от арамид, има висока устойчивост на протриване, но не е със специфична устойчивост на висока температура: спазвайте разрешената в указанията температура при употреба.

4. Съвместимост

Проверете съвместимостта на този продукт с останалите елементи от системата при вашия начин на приложение (съвместимост = правилно функциониране на елементите). При употреба на няколко предпазни средства може да възникне рискова ситуация, ако правилното функциониране на дадено средство попречи на правилното функциониране на елементите, които се използват с GRILLON, трябва да отговарят на действащите в страната стандарти (например съединителите на EN 362).

Съединител в края на въжето:

Използвайте термoplastичния шлаух, за да бъде фиксиран съединителят в правилно положение.

Съединител към регулиращото устройство:

Често закачане и откачане: ако се налага често да закачате уреда за предпазния колан, използвайте карбинерин с муфта и със система за фиксиране например CAPTIV или MICRO SWIVEL.

Почти постоянна връзка с предпазния колан: при възможност използвайте съединител, който се затваря с инструмент.

Ако използвате друг карбинер, проверете дали той е съвместим (спложете го, вижете дали функционира нормално и проверете за евентуален риск да застане в неправилно положение).

ВНИМАНИЕ: ако използвате съединителите без CAPTIV или друга система за фиксиране, съществува опасност да се завъртят и да блокират челоустта на устройството.

Резервни части

Заменяйте въжето на средството само с въжета GRILLON Petzl.

5. Начин на функциониране

За да се отпне или скъси използваното въже: изтегляйте свободния край. Блокиране: уверете се, че челоустта на устройството се затвържа свободно и ще застопори въжето.

Отпускане на въже при използване на въжето с двата края: ако въжето не е много натоварено, натиснете върху челоуста, за да отпуснете въже. Ако използвате въжето като единично и трябва да го удължите или разхлабите под натоварване, използвайте ръкохватката. Контролирайте скоростта на осъбождаване на въжето, като държите свободния му край.

ВНИМАНИЕ: ако при извършване на действия с челоустта на устройството или ръкохватката не държите свободния край на въжето, може да паднете. Регулирането на скоростта и спирането стават чрез подаване или отпъване на свободния край.

6. Регулируемо въже за позициониране при работа

EN 359, 2018

GB 245436-2009/WQX

Работно натоварване: 140 kg.

Следете ремъкът да бъде опънат и стойте под нивото на точката на закрепване.

ANSI Z359.3 от 130 до 310 lbs, или от 59 до 140 kg.

CSA Z259.11-17 клас F (до 2,5 м).

6а. Използване на въжето двойно

Поставяйте въжето около подходящ конструктивен елемент (с достатъчна якост, подходящ диаметър, без остър ръб или абразивна повърхност).

Закачете края на въжето към седалката, препоръчително към точката, симетрична на тази, към която е регулиращото устройство. Внимавайте за посоката на закачане на съединителя HOOK към колана, съществува риск от откачане при натиск.

6b. Използване на въжето единично

Закачете края на въжето към опорна точка.

6с. Предпазни мерки

Регулирайте дължината на въжето така, че то да бъде опънато и стойте под точката на закрепване.

Позициониращото въже GRILLON не трябва да се използва като средство за спиране на падане. Може да се наложи да използвате освен позициониращата система и система с елементи срещу падане от височина.

Не трябва да използвате позициониращ колан, ако съществува риск от неволно уисване в колана или неконтролируемо притискане на колана в тялото. Внимавайте, когато използвате средството GRILLON в близост до ротативни машини или при електрически опасности и рискове.

7. Десандъор

EN 12841: 2006 тип C

Работно натоварване: 100 kg.

Използвайте GRILLON като работно въже и ползвайте за обезопасяване устройство тип А, закачане за друго въже.

Въжета, тествани при сертифицирането CE EN 12841 тип C: Petzl GRILLON и GRILLON PLUS.

Използвайте средството GRILLON само с въжета Petzl GRILLON или GRILLON PLUS.

Въжетата Petzl GRILLON и GRILLON PLUS съответстват на изискванията на стандарт EN 1891.

Въжето между уреда GRILLON и точката на закрепване трябва да бъде максимално опънато, за да се ограничи риска от падане или падане с махало.

Относно указанията за монтаж на регулиращото устройство върху въжето, прочетете параграфа "Резервни части".

Когато натоварвате работното въже, да не натоварвате безопасителното. Когато работещият натовари с цялото си тегло обезопасителното въже, то става работно въже и тогава трябва да се използва друго обезопасително въже.

Едно надпределно движение по време на работа. Уредът GRILLON не е предназначен за използване в система, спираща падане от височина.

8. Временно осигурително устройство, което обгръща дадена конструкция

EN 795: 2012 тип B

GB 30862-2014/B

Поставяйте въжето около подходящ конструктивен елемент (с достатъчна якост, подходящ диаметър, без остър ръб или абразивна повърхност). Якостта на осигурителното устройство не може да бъде по-голяма от якостта на конструктивния елемент, който обгръща.

За да подсигурите осигурителното устройство, направете със свободния край фиксиращ и контролен възел близо до регулиращото устройство.

Регулирайте дължината на въжето така, че да избегнете каквото и да било неконтролирано движение по време на работа.

Максимална якост на осигурителното устройство и максимално натоварване, упражнено върху опорната структура: 18 kN.

9. Временна осигурителна линия

EN 795: 2012 тип C

GB 38454-2019

Първоначално натягане на въжето

Първоначалното опъване на въжето (с около 1 kN) може да се постигне като се издърпва свободния край от двама души или като един човек тегли въжето с полиспласт 3:1 (вижте рисунката).

Внимание: едно първоначално прекомерно натягане на въжето може да намали с малко необходимото свободно пространство в случай на падане върху осигурителната линия, но води до улесчаване на натоварването върху анкерните точки. Максимална якост на осигурителната линия и максимално натоварване, упражнено върху опорната структура: 18 kN.

Свързване към осигурителната линия

Осигурителната линия трябва да се използва само от едно лице.

Закачте се към осигурителната линия с предпазно въже EN 354 или позициониращо въже EN 358 или с ремък с погъщател на енергия EN 355. Спазвайте указанията от техническата якост на осигурителното въже (ремък), особено що се отнася до положението спрямо точката на закрепване и допустимата височина на падане.

Осигурителната линия не може да се използва със спирачно устройство от прибиращ се тип.

Информация за удължението на въжето и свободното пространство

При инсталация на осигурителната линия трябва да се предвиди необходимото свободно пространство, така че в случай на падане човекът да не се удари в земята или в препятствие. Проверете дали при провисване на въжето вследствие на натоварване или падане на работещия, то няма да опре в ръб или друг елемент, който може да го повреди. Свободното пространство включва удължението на въжето под натоварване (а), максимална дължина на осигурителното въже след падане (включително евентуалното разгъване на погъщателя на енергия) (b), средния ръст на потребителя (c) и за по-сигурно още 1 метър (d).

Посочените стойности относно провисването на въжето са измерени по време на тестете за сертифициране при динамично натоварване от 2 kN. Едно падане по време на използване може да бъде по-малко тежко. По време на тестовете натоварването, упражнено върху опорните елементи, е било под 6 kN.

Внимание: свободното пространство може да се увеличи значително в случай на изплаване на осигурителна линия заедно със система срещу падане, с която не са били изпитвани съвместно.

10. Резервни части

Заменяйте въжето на Вашето средство само с въжета GRILLON Petzl.

Инсталиране на въжето:

За да извадите въжето, развийте винта и отворете регулиращото устройство. За да поставите въжето, развийте с отвертка винта, затварящ страните, отворете регулиращото устройство и поставете въжето. При поставяне внимавайте за посоката на въжето в уреда (вижте рисунките). Затворете регулиращото устройство и завийте винта, преди да използвате уреда отново.

11. Допълнителна информация

Този продукт съответства на регламента (EC) 2016/425 относно личните предпазни средства. ЕС декларацията за съответствие можете да намерите на страницата Petzl.com.

Като осигурително устройство се използва като част от система срещу падане, ползвателят трябва да е снабден със средство, което да намали върховото динамично натоварване върху тялото до стойност не по-голяма от 6 kN.

- Максималното натоварване, предадено от закрепването върху конструкцията, е от порядъка на 18 kN.

- Предвидете необходимите спасителни средства за незабавно оказване на помощ в случай на проблем.

- Препоръчително е точката на закрепване на системата да се намира над ползвателя и да отговаря на изискванията на стандарт EN 795 или ANSI Z359.2.

- Преди всяко инсталиране на една система с елементи срещу падане от височина трябва да се провери свободното пространство под ползвателя, за да не се удари в земята или в някое препятствие в случай на евентуално падане.

- Внимавайте точката за закрепване да бъде правилно позиционирана, за да се намали риска от падане с махало, както и височината на падането.

- Предпазният колан срещу падане е единственото средство, което трябва да се използва за обезопасяване на тялото в една система, спираща падане от височина.

- При употреба на няколко предпазни средства може да възникне рискова ситуация, ако правилното функциониране на дадено средство попречи на правилното функциониране на друго.

- **ВНИМАНИЕ** - ОПАСНО: следете средствата да не се трият в абразивни материали, остри ръбове или рязки елементи.

- При извършване на работа на височина е необходимо работещите да са в добро здравословно състояние. **ВНИМАНИЕ:** неподвижно висящо положение в предпазния колан може да доведе до тежки физиологични нарушения или фатален изход.

- Спазвайте описаните в листовките инструкции за употреба, които са приключени към всеки един продукт.

- Инструкциите за употреба трябва да бъдат предоставени на потребителите преведени на езика на страната, в която се използва средството.

- Запазете инструкциите за употреба в една папка, за да имате възможност да правите справки, след като сте ги премагнали от средството.

- Проверете дали маркировката върху продукта е налична и четлива.

Бракуване на продукта:

ВНИМАНИЕ: някое извънредно събитие може да доведе до бракуване на даден продукт само след еднократно използване (в зависимост от вида и интензивността на употреба, средата, в която се ползва: агресивна среда, морска среда, остри ръбове, екстремни температури, химически вещества...).

Един продукт трябва да се бракува, когато:

- Сроктъ му на годност е изтекъл.

- Понесъл е значителен удар или натоварване.

- Резултатът от проверката на продукта е незадоволителен. Съмнявате се в неговата надеждност.

- Нямате пълна информация как е било използвано средството преди това (например маркировката е нечетлива).

- Той е морално остарял (поради промяна в законодателството, стандартите, методите на използване, несъвместимост с останалите средства...). Унищожете тези продукти, за да не се употребяват повече.

Пиктограми:

А - Срок на годност - **В**. Маркировка - **С**. Разрешена температура - **D**.

Предупреждения при употреба - **Е**. Почистване/дезинфекция - **F**. Сушене - **G**.

Съхранение/транспорт - **Н**. Поддръжка - **I**. Модификации/ремонти (забранени са извън сервизите на Petzl, изключение само за резервни части) - **J**. Въпроси/контакт

Гаранционен срок 3 години

Отнася се до всякакви дефекти в материалите или при производството. Гаранцията не важи при: нормално износване, окисидация, модификации или ремонти, лошо съхранение, лошо поддържане, употреба на продукта не по предназначение.

Предупредителни знаци

1. Ситуация с неизбежен риск от тежко нараняване или фатален изход. 2. Ситуация с опасност от възможен инцидент или нараняване. 3. Важна информация относно начина на функциониране или специфичната на продукта. 4. Несъвместимост на средствата.

Контрол и маркировка

а. Организация, контролираща производството на това ЛПС - б. Организация, отодизирана за изпитание ЕС на типа - с. Контрол основни данни - d. Сертифициращ орган по ANSI/CSA - е. Индивидуален номер - f. Година на производство - г. Месец на производство - h. Номер на партида - i. Индивидуална идентификация - j. Стандарти - k. Прочетете внимателно техническите указания - l. Идентификация на модела - m. Посона на инсталация - n. Само едно лице - o. Адрес на производителя - p. Дата на производство (месец/година) - q. Състав - r. Съвместимост - s. Да не се използва за спиране на падане - t. Максимално работно натоварване - u. Максимална дължина на въжето

TR

Bu talimatlar, ekipmanınızın doğru kullanımını hakkında bilgi vermektedir. Ayrıca bazı belirli teknikler ve kullanımlar açıklanmaktadır.

Uyarı sembolleri, ekipmanınızın kullanımına ilişkin bazı olası riskler hakkında bilgi vermekle birlikte, tüm riskleri içermemektedir. Güncel ve daha fazla bilgi için Petzl.com'u ziyaret edin. Tüm uyarıları dikkate alarak ekipmanınızı doğru kullanmak sizin sorumluluğunuzdadır. Ekipmanın yanlış kullanımını ek riskler yaratacaktır. Bu talimatlarla ilişkin herhangi bir şüpheleniz veya anlamadığınız bir husus olmasa halinde Petzl ile iletişime geçin.

1. Kullanım alanı

Yüksekten düşmeye karşı kişisel koruyucu donanım (KİKD). Konumlandırma için ayarlanabilir lanyard.

İniş aleti.

Mobil ankraj.

Yatay yaşam hattı.

GRILLON.

GRILLON PLUS (aşınmaya karşı yüksek dirençli ip).

GRILLON HOOK (Avrupa versiyonu (enteğe bağlama aparatı ile).

GRILLON HOOK uluslararası versiyon (enteğe bağlama aparatı ile).

GRILLON MGO (enteğe bağlama aparatı ile).

Sadece tek kişilik kullanım içindir.

Ayarlanabilir konumlandırma lanyardı ve iniş aleti olarak kullanıldığında düşüş önleme yardımcı olur.

Mobil ankraj olarak kullanıldığında yüksekten düşmeye karşı korur.

Bu ekipman yük kaldırma amacıyla kullanılmamalıdır.

Ürün, sınırlarının ötesinde zorlanmamalı ve tasarlandığı amaç dışında kullanılmamalıdır.

Sorumluluk

UYARI

Bu ekipmanın kullanılacağı aktiviteler doğası gereği tehlikelidir.

Eylemlerinizin, kararlarınızın ve güvenliğinizin sorumluluğu size aittir.

Bu ekipmanı kullanmadan önce:

- Kullanım Talimatlarını okuyup anladığınızdan emin olun.

- Ürünün doğru kullanımı konusunda eğitim alın.

- Ürünün kapasitesi ve sınırları hakkında bilgi sahibi olun.

- İlgili riskleri anladığınızdan ve kabul ettiğinizden emin olun.

Bu uyarılardan herhangi birinin dikkate alınmaması ciddi yaralanmalar veya ölüme sonuçlanabilir.

Bu ürün yalnızca yetkin ve sorumlu kişilerce veya yetkin ve sorumlu bir kişilerin doğrudan gözetiminde altında kullanılmalıdır.

Eylemlerinizin, kararlarınızın, güvenliğinizin ve bunların sonuçlarının sorumluluğu size aittir.

Bu sorumluluğu üstlenilebilecek durumda değilseniz veya Kullanım Talimatlarını tam olarak anlamadıysanız, bu ekipmanı kullanmayın.

2. Terminoloji

(1) Plastik kilitli ip bağlanma deliği ip sonlandırma, (2) Kullanımdaki ip - lanyard, (3) Koruyucu kılıf (sadece GRILLON, GRILLON HOOK Avrupa versiyonu ve 5 m'den kısa GRILLON HOOK uluslararası versiyonunda), (4) İp ayarlama aleti, (5) Yedek ip (boştağı ip), (6) Vidalı kapaklı dikilmiş sonlandırma, (7) Kol, (8) Kam, (9) Bağlantı deliği, (10) Yan plaka kilitleme vidası, (11) Takılacak lanyard bağlama aparatı, (12) Entegre bağlama aparatı (modele bağlı olarak).

Malzeme: alüminyum, paslanmaz çelik, naylon, polyester, aramid.

3. Muayene, kontrol edilecek hususlar

Güvenliğiniz, ekipmanınızın sağlığına bağlıdır.

Petzl, (ükenezde yürürlükte olan düzenlemelere ve kullanım koşullarına bağlı olarak) 12 ayda birden az olmak kaydıyla yetkin bir kişi tarafından ayrıntılı bir muayene yapılmasını önermektedir. UYARI: KKD'nizin yoğun kullanımı, daha sık kontrol edilmesini gerektirebilir.

Petzl.com'da açıklanan prosedürleri izleyin. Sonuçları KKD muayene formunuza kaydedin; tip, model, üretici iletişim bilgileri, seri numarası veya ürün numarası, tarihler, üretim, satın alma, ik kullanımı, bir sonraki periyodik muayene: sorunlar, yorumlar, muayeneyi yapmanın adı ve imzası. Ankraj aleti olarak kullanım için, bir sonraki (veya son) muayene tarihini gösteren bir işaret ekleyin.

Her kullanımdan önce

İp ayarlama aletinde herhangi bir deformasyon, çatlak, iz, aşınma, korozyon olmadığını doğrulayın. Kolu hareketli ve geri dönüş yayının düzgün çalıştığını kontrol edin. Kamın serbestçe hareket ettiğinden emin olun.

İp emniyet dikişinin durumunu kontrol edin: kullanımı, aşınma ve kimyasallarla temas nedeniyle kesikler, kesik veya gevşek iplikler, aşınma veya hasar olup olmadığını kontrol edin. Mekanizma ile ilgili yabancı cisim bulunmadığını doğrulayın.

Kullanım sırasında

Ürünün durumunu ve sistem içinde yer alan diğer ekipmanlarla olan bağlantılarını düzenli olarak kontrol etmelisiniz. Ekipmanın tüm parçalarının birbirine göre doğru şekilde konumlandırıldığınıza emin olun.

Kam üzerinde, kilitin açılması engellenmeyecek herhangi bir baskı olmasına dikkat edin. Bir bağlama aparatı kullanıldığında, düzgün bir şekilde kapandığından ve kilitlendiğinden emin olun.

Uyarı: Aramid kılıfı GRILLON PLUS ip aşınmaya karşı oldukça dayanıklıdır, ancak özellikle ısıya dayanıklı değildir; belirtilen kullanımı sınırlanmıştır.

4. Uyumluluk

Bu ürünü, kullanımda olduğunuz sistemin diğer unsurlarıyla uyumlu olduğundan emin olun (uyumlu = işlevsel etkileşimi için).

Birden fazla ekipman birlikte kullanırken, ekipmanların birbirlerinin güvenliğini etkilemesi tehlikeli bir durum yaratabilir.

GRILLON ile birlikte kullanılan ekipman (ükenezde yürürlükte olan standartlara uygun olmalıdır (örn. EN 362 karabinalar).

Lanyard bağlama aparatı:

Bağlama aparatının daha iyi konumlandırılabilmesi için plastik kılıf kullanın.

İp ayarlama aleti bağlama aparatı:

Sık bağlanma aleti emniyet kemeri için sık sık çıkarmanız gerekiyorsa, CAPTIV konumlandırma veya MICRO SWIVEL gibi bir konumlandırma sistemine sahip kilitli bir karabina kullanın.

Yan kalıcı bağlanma: mümkünse bir aletle kilitlenen yan kalıcı bir bağlama aparatı kullanın. Başka bir bağlama aparatı kullanıyorsanız, bir uyumluluk testi gerçekleştirmeniz (doğru kurulum ve çalışma ve yanlış konumlandırma olasılığının kontrolü için).

UYARI: CAPTIV veya başka bir konumlandırma sistemi olmadan kullanılan bağlama aparatının döner kam baskı yapabilir.

Yedek parçalar

Lanyardınız sadece Petzl GRILLON ipler ile değiştirin.

5. Çalışma prensibi

İpni gerdirilmesi veya lanyardın kesiltilmesi: boştağı ipi çekin.

Frenleme: kamın ipi bloke edilebilmesi için serbestçe döndürüldüğünden emin olun.

Çiftli modda lanyardın uzatılması: ip hafif yükölüşe, boşluğu artırmak için kamı itin.

Tekli modda lanyardın uzatılması veya yük altında serbest bırakılması: kolu kullanarak gergin ipi gevşettirir. İpni fren tarafını tutarak serbest bırakma hızını kontrol edin.

UYARI: Boştağı ip tutulmadan kam veya kol hareket ettirilirse düşme riski vardır.

Frenleme ve hız kontrolü, boştağı ip üzerinde ki tutuşunuzu değiştirecek yapar.

6. Konumlandırma için ayarlanabilir lanyard

EN 358: 2018

GB 245436-2009/WQX

Çalışma yükü: 140 kg.

Lanyardı gergin tutun; ankraj seviyesinin altında kalın.

130-310 lbs veya 59-140 kg için ANSI Z359.3.

CSA Z259.11-17 sınıfı F (2,5 m'ye kadar).

6a. Çiftli modda kullanım

Lanyardı uygun bir ankrajın etrafından geçirin (yeterli mukavemet, yeterli çap, keskin veya aşındırıcı kenarların olmaması...).

Lanyardı sonlandırmasını emniyet kemeri, terchen ip ayarlama aletinin takıldığı tarafın karşısındaki yan bağlantı noktasına takın. HOOK'un emniyet kemeri bağlanma yönüne dikkat edin: sirtürüne durumunda kancanın açılma riski vardır.

6b. Tekli modda kullanım

Lanyardı sonlandırmasını bir ankraja takın.

6c. Önemler

Lanyardın uzunluğunu, ağırlığınızı sistem üzerinde tutacak ve ankrajın altında kalacak şekilde ayarlayın.

GRILLON lanyard düşüş durdurma amacıyla kullanılmamalıdır. Konumlandırma sistemini bir düşüş durdurma sistemiyle desteklemek gerekebilir.

Kullanıcının kazara askıda kalması veya kemeri üzerinde kontrolsüz bir gerilme maruz kalması gibi engellenemez bir risk varsa, konumlandırma kemeri kullanmayın.

GRILLON'u hareketli mekanizmalar veya elektriksiz riskler bulunan ortamlarda kullanırken dikkatli olun.

7. İniş aleti

EN 12841: 2006 tip C

Çalışma yükü: 100 kg.

Çalışma ipinde ilerlemek için GRILLON'u, emniyet ipi üzerinde A tipi bir yedek emniyet aleti ile birlikte kullanın.

CE EN 12841 tip C sertifikası kapsamında test edilen ipler: Petzl GRILLON ve GRILLON PLUS. GRILLON'u yalnızca Petzl GRILLON veya GRILLON PLUS ipler ile kullanın. Petzl GRILLON ve GRILLON PLUS ipler EN 1891 standardının gerekliliklerini karşılar.

Düşme veya pandül riskini azaltmak için GRILLON ile ankraj arasındaki ipi mümkün olduğunca gergin ve dikley pozisyonunda tutun.

İp ayarlama aletinin ipe takılmasıyla ilgili talimatlar için Yedek Parçalar bölümüne bakın. Vitcut ağırlığınız için üzerindeki emniyet ipinde yük olmadığını emin olun. Kullanıcının tüm ağırlığı emniyet ipindeyse, bu ipi artı çalışma ipidir ve başka bir emniyet ipi ile birlikte kullanılması gerekir.

Dinamik bir aşın yük emniyet ipine zarar verebilir.

GRILLON, düşüş durdurma sisteminde kullanıma uygun değildir.

8. Bir yapının etrafına sarmak için mobil ankraj

EN 795: 2012 tip B

GB 30862-2014/B

Lanyardı uygun bir ankrajın etrafından geçirin (yeterli mukavemet, yeterli çap, keskin veya aşındırıcı kenarların olmaması...). Ankrajın mukavemeti, etrafına sarıldığı yapının mukavemetinden daha fazla değildir.

Ankrajı sabitlemek için boştağı ipe ip ayarlama aletinin yakınında olacak şekilde bir dizgin düğümü atın ve adi düğüm ile sabitleyin.

Kullanım sırasında herhangi bir kontrolsüz hareketi önlemek için ip uzunluğunu ayarlayın. Maksimum ankraj mukavemeti ve yapıya aktarılabilen maksimum yük: 18 kN.

9. Yatay yaşam hattı

EN 795: 2012 tip C

GB 38454-2019

Başlangıç gerginliği

Yaşam hattındaki başlangıç gerginliği (yaklaşık 1 kN), iki kişinin boştağı ipi çekmesiyle veya bir kişinin 3:1 çekme sistemi kullanmasıyla elde edilebilir (şemalara bakın).

Uyarı: Aşırı başlangıç gerginliği, yaşam hattında düşme yaşanması durumunda gerekli olan düşüş açıklığı mesafesinin biraz azalmasını sağlayabilir, ancak ankrajlar üzerindeki yükü artırır.

Maksimum yaşam hattı mukavemeti ve yapıya aktarılabilen maksimum yük: 18 kN.

Yaşam hattına bağlanma

Yaşam hattı sadece tek kişilik kullanım içindir.

Kendinizi yaşam hattına bir EN 354 veya EN 358 lanyard veya EN 355 şok emicili bir lanyard ile bağlayın. Özellikle ankraja göre konum ve izin verileri düşme yüksekliği konusunda lanyardın Kullanım Talimatlarına uyun.

Yaşam hattı, geri sarımlı bir düşüş durdurucu ile kullanılamaz.

Sarkma ve düşüş açıklığı mesafesi hakkında bilgiler

Yaşam hattını kurarken, bir düşüş yaşanması durumunda kullanıcının yere veya bir engele çarpmasını önleyecek yeterli düşüş açıklığı mesafesini dikkate alın. Yaşam hattı yük altındayken veya düşme durumunda sehimin, yaşam hattının bir kenara veya ipe zarar verebilecek başka bir engele temas etmesine neden olmadığından emin olun.

Düşüş açıklığı mesafesinde, yük altındayken yaşam hattında meydana gelen sehim (a), düşüş sonrası maksimum lanyard uzunluğu (olası şok emici açılımı dahil) (b), ortalama kilitlama boyu (c) ve 1 metrelik bir güvenlik marjı (d) dikkate alınır.

Yaşam hattının verilen sınımlar dışında, 9 kN dinamik yük ile yapılan sertifikasyon testi sırasında ölçülmüştür. Kullanım sırasında düşüşün şiddeti daha az olabilir. Bu testler sırasında ankrajlara iletilen enerji 6 kN'den az olmuştur.

UYARI: Bir yaşam hattı ve düşüş durdurma sistemi birlikte kullanıldığında gerekli düşüş açıklığı mesafesi önemli ölçüde artabilir, ancak birlikte test edilmemiştir.

10. Yedek parçalar

Eskişyen ipi sadece Petzl GRILLON ipler ile değiştirin.

İpin takılması:

İpi çıkarmak için vidayı çıkarın ve ip ayarlama aletini açın.

İpi takmak için, yan plaka kilitleme vidasını bir tornavida ile çıkarın, ip ayarlama aletini açın ve ipi yerleştirin. İpin alete doğru yönde takıldığından emin olun (şemalara bakın). Her kullanımdan önce ip ayarlama aletini kapattığınızdan ve kilitleme vidasını yerine taktığınızdan emin olun.

11. Ek Bilgiler

Bu ürün, (AB) 2016/425 Kişisel Koruyucu Donanım Yönetmeliği'ne uygundur. AB uygunluk beyanına Petzl.com adresinden ulaşabilirsiniz.

Ankraj aleti bir düşüş durdurma sisteminin parçası olarak kullanıldığında, düşüş durdurulduğunda kullanıcının maruz kalacağı darbe kuvvetinin maksimum 6 kN ile sınırlanması için kullanıcının uygun ekipman ile donatılmış olması gerekir.

- Ankraj tarafından yapıya itilebilecek maksimum yük yaklaşık 18 kN'dir.

- Bu ekipman kullanırken işleştireceğiniz zorluklara karşı bir kurulum planınız ve bunu hızlı bir şekilde uygulayabilme imkanınız olmalıdır.

- Sistemin ankraj noktası terchen kullanıcının pozisyonunun üzerinde olmalı ve EN 795 veya ANSI Z359.2 standardının gerekliliklerini karşılamalıdır.

- Düşüş durdurma sisteminde, düşme durumunda yere veya bir engele çarpmamak için her kullanımdan önce kullanıcının altında yeterli düşüş açıklığı mesafesi olduğu kontrol edilmelidir.

- Pandül etkisi ve düşüş mesafesini azaltmak için ankraj noktasının doğru konumlandırıldığından emin olun.

- Düşüş durdurucu emniyet kemeri, düşüş durdurma sisteminde vücudu desteklemek için kullanılabilecek tek ekipmandır.

- Birden fazla ekipman birlikte kullanılırken, ekipmanların birbirlerinin güvenliğini etkilemesi tehlikeli bir durum yaratabilir.

- UYARI - TEHLİKE: ürünlerinizin aşındırıcı maddelere veya keskin kenarlara/sistemlere sürtürülmesine dikkat edin.

- Kullanıcılar, yüksekte yapılan aktiviteler için tıbbi olarak uygun olmalıdır. UYARI: Emniyet kemeri de askıda hareketsiz kalmak ciddi yaralanmalara veya ölüme neden olabilir.

- Bu ürünle birlikte kullanılan her bir ekipmanın Kullanım Talimatlarına uyunmalıdır.

- Kullanım Talimatları, kullanıcıya, ekipmanın kullanıldığı ükenin dilinde sağlanmalıdır.

- Ekipmanın ambalajından çıkardığınız Kullanım Talimatlarını başvuru amacıyla saklayın.

- Ürün üzerindeki markalamaları mevcut ve okunaklı olduğundan emin olun.

Ekipmanın kullanımdan kaldırılması:

UYARI: Kullanımın türüne, yoğunluğuna ve kullanım ortamına (agresif ortamlar, deniz ortamı, keskin kenarlar, aşınıcı ortamlar, kimyasallar...) bağlı olarak olağın dışı bir olay, bir ürünü yalnızca bir kullanımdan sonra kullanımdan kaldırmanız gerektirebilir.

Aşağıdaki durumlarda ürün kullanımdan kaldırılmalıdır:

- Kullanım ömrünü aşmıştı.

- Ciddi bir düşüşe veya yüke maruz kaldığından.

- Muayeneden geçemediğinden. Güvenliliği konusunda herhangi bir şüpheleniz olmasa halinde.

- Tam kullanım geçmişini bilmiyorsanız (ör. ürün üzerindeki markalamaları okunabilir durumda olmasa).

- Mevzuattaki, standartlardaki, tekniklerdeki değişiklikler veya diğer ekipmanlarla uyumsuzluk nedeniyle kullanılamaz duruma geldiğinden.

Pektir kullanılmaması önlemek için bu ürünü imha edin.

Piktogramlar:

A. Kullanım ömrü - B. Markalama - C. Kabul edilebilir sıcaklıklar - D. Kullanım önelimleri - E. Temizleme/dezenfeksiyon - F. Kurutma - G. Depolama/nakliye

- H. Bakım - I. Modifikasyon/onarmı (yedek parçalar hariç, Petzl tesislerinin dışında yasaktır) - J. Sorular/iletişim

3 yıl garanti

Herhangi bir malzeme veya üretim hatasına karşı. İstisnalar: normal aşınma ve yıpranma, oksitlenme, modifikasyon veya değişiklikler, yanlış depolama, yetersiz bakım, ihmâl, ürünün amaçına uygun olmayan kullanımı.

Uyarı işaretleri

1. Yakan bir ciddi yaralanma veya ölümlü riskli arz eden durum. 2. Olası bir kaza veya yaralanma riskine maruz kalma. 3. Ürününüzün çalışması veya performansı hakkında önemli bilgiler. 4. Ekipmanların uyumsuzluğu.

İzlenebilirlik ve markalama

a. KKD üretim kontrolünü yapan kuruluş - b. AB tip incelemesini yapan onaylanmış kuruluş - c. İzlenebilirlik: karekod - d. ANSI/CSA sertifikasyon kuruluşu - e. Seri numarası - f. Üretim yılı - g. Üretim ayı - h. Parti numarası - i. Ürün numarası - j. Standartlar - k. Kullanım Talimatlarını dikkatli bir şekilde okuyun - l. Model bilgisi - m. Kurulum yönü - n. Tek kişilik kullanım - o. Üretici adresi - p. Üretim tarihi (ay/yıl) - q. Malzeme - r. Uyumluluk - s. Düşüş durdurma için kullanılmayın - t. Nominal maksimum yük - u. Maksimum lanyard uzunluğu

คู่มือการใช้งานนี้ อธิบายให้ทราบถึงวิธีการใช้งานอุปกรณ์ของคุณอย่างถูกต้อง เฉพาะข้อมูลทางเทคนิคและการใช้งานบางอย่างเท่านั้นที่ได้อธิบายไว้

เครื่องหมายคำเตือนในบอกให้คุณทราบถึงอันตรายบางส่วนที่อาจเกิดขึ้นจากการใช้งานของอุปกรณ์ แต่ไม่อาจอธิบายได้ทั้งหมด
ควรวางชี้ที่ Petzl.com เพื่อหาข้อมูลเพิ่มเติมล่าสุด

เป็นความรับผิดชอบของคุณในการระมัดระวังค่าเตือนและการใช้อุปกรณ์อย่างถูกต้อง ข้อผิดพลาดในการใช้อุปกรณ์จะทำให้เกิดอันตราย
ติดต่อ Petzl หรือตัวแทนจำหน่ายที่มีข้อสงสัย
หรือไม่เข้าใจข้อความในคู่มือนี้

1. ส่วนที่เกี่ยวข้องกัน

อุปกรณ์ป้องกันกันส่วนบุคคล (PPE) ใช้สำหรับป้องกันการตกจากที่สูง

เชือกสั้นแบบปรับได้ สำหรับตำแหน่งการทำงาน

ตัวไต่ลง (descender)

จุดผูกยึดแบบชั่วคราว

Horizontal lifeline เส้นเซฟไลน์แนวนอน

GRILLON

GRILLON PLUS (เชือกที่ทนทานต่อการเสียดสีอย่างมาก)

GRILLON HOOK European (พร้อมกับดักยึดตัวล็อกเชื่อมต่อมาก่อน)

GRILLON HOOK international (พร้อมกับดักยึดตัวล็อกเชื่อมต่อมาก่อน)

GRILLON MGO (พร้อมกับดักยึดตัวล็อกเชื่อมต่อมาก่อน)

ใช้สำหรับใช้งานหนึ่งคนเท่านั้น

ชาวเหล็กแข็งจากกรรกล เมื่อใช้บนเชือกสั้นแบบปรับได้เพื่อลงตำแหน่งการทำงานและตัวไต่ลง

ป้องกันการตกจากที่สูง เมื่อใช้เป็นจุดผูกยึดชั่วคราว

ห้ามใช้อุปกรณ์นี้ในวิธีการต่อไปนี้

อุปกรณ์นี้จะต้องไม่ใช้รับน้ำหนักเกินกว่าที่ระบุไว้หรือไม่นำไปใช้ในวัตถุประสงค์อย่างอื่นนอกเหนือจากที่ได้ถูกออกแบบมา

ความรับผิดชอบ

คำเตือน

กิจกรรมที่เกี่ยวข้องกับการใช้อุปกรณ์นี้ เป็นสิ่งที่อันตราย

เป็นความรับผิดชอบของผู้ใช้งานต่อการ กระทำ การตัดสินใจและความปลอดภัยของตัวเอง

ก่อนการใช้อุปกรณ์นี้ จะต้อง:

- อ่านและทำความเข้าใจรายละเอียดในคู่มือการใช้งาน
- ทำการฝึกฝน โดยเฉพาะเพื่อการใช้งานที่ถูกต้อง
- ทำความคุ้นเคยกับความสามารถและข้อจำกัดในการใช้งานของมัน
- เข้าใจและยอมรับความเสี่ยงที่เกี่ยวข้อง

การขาดความระมัดระวังและละเลยต่อข้อมูลนี้ อาจมีผลให้เกิดการบาดเจ็บสาหัสหรืออาจถึงแก่ชีวิต

อุปกรณ์นี้จะต้องถูกใช้งาน โดยผู้ที่มีความเชี่ยวชาญและมีความรับผิดชอบหรือใช้ในพื้นที่ที่อยู่ในการรับผิดชอบ โดยตรงหรือควบคุมได้โดยผู้เชี่ยวชาญ
เป็นความรับผิดชอบของผู้ใช้งานต่อวิธีการใช้ การตัดสินใจความปลอดภัย และยอมรับในผลที่เกิดขึ้นจากวิธีการนั้น
ไม่ควรใช้อุปกรณ์นี้ถ้าคุณไม่สามารถ หรือไม่อยู่ในสภาวะที่จะรับผิดชอบต่อความเสี่ยงที่จะเกิดขึ้นหรือไม่เข้าใจข้อความในคู่มือการใช้งาน

2. ชื่อของส่วนประกอบ

(1) จุดยึดหัวปลายเชือกพร้อมแผ่นพลาสติกป้องกันและรูเชื่อมต่อ, (2) เชือกสำหรับใช้งาน - เชือกสั้นนั้รตัว, (3) แผ่นหุ้มป้องกัน (เฉพาะรุ่น GRILLON, GRILLON HOOK European, GRILLON HOOK international ที่มีความยาวนอชกว่า 5 เมตร), (4) ตัวปรับความยาวเชือก, (5) เชือกสำรอง (เชือกที่ปล่อยไว้), (6) จุดยึดหัวปลายเชือกพร้อมสลักจุดรู, (7) มีอจับ, (8) ลูกบอล, (9) รูเชื่อมต่อ, (10) สลักยึดคนห่มปีศาจ, (11) ตัวล็อกเชื่อมต่อคดยึดปลายเชือกสั้น, (12) ตัวล็อกเชื่อมต่อที่ดัดชิดมา (ขึ้นอยู่กับรุ่น)
วัสดุประกอบหลัก: ออลมิเนียม, สแตนเลส, โพลอน, โพลีเอสเตอร์, อาราไมด์

3. การตรวจสอบ จุดที่ต้องตรวจสอบ

ความปลอดภัยของคุณขึ้นอยู่กับความสมบูรณ์ของอุปกรณ์ของคุณ

Petzl แนะนำให้ตรวจเช็ครายละเอียดของอุปกรณ์ โดยผู้เชี่ยวชาญ อย่างน้อยหนึ่งครั้ง

ทุก 12 เดือน (ขึ้นอยู่กับข้อกำหนดกฎหมายของประเทศและสภาพการใช้งาน)
คำ

เตือน: การใช้งานหนักอาจเป็นสาเหตุที่ทำให้คุณต้องทำการตรวจเช็คอุปกรณ์ PPE ด้วยความถี่มากขึ้น
ห้ามขึ้นคนคนที่แสดงไว้ที่ Petzl.com
บันทึกผลการตรวจเช็ค PPE ลงในแบบฟอร์มการตรวจเช็ค: ชนิด, รุ่น, ข้อมูลของโรงงานผู้ผลิต, หมายเลขลำดับการผลิต, หรือหมายเลขกำกับอุปกรณ์, วันที่: วันที่ของการผลิต, วันที่สั่งซื้อ, วันที่ใช้งานครั้งแรก, กำหนดการตรวจเช็คครั้งต่อไป; ปัญหาที่พบ, ความคิดเห็น, ชื่อของผูตรวจเช็คพร้อมลายเซ็น

การใช้งานแบบอุปกรณ์ผูกยึด ใต้เครื่องมือยกอवनที่ของการตรวจเช็คครั้งต่อไป (หรือล่าสุด)

ก่อนการใช้งานแต่ละครั้ง

ที่ตัวปรับความยาวเชือก ตรวจสอบว่าไม่มีรอยบิดเบี้ยวเสีรูพรอง รอยแตก, รอยตำหนิ สึกหรอ ครางสนิม... ตรวจเช็คการเคลื่อนไหวของมีอจับ วาสรล็อกยึดทำงานได้ดี ตรวจเช็คการหมุนของลูกกรอกว่าไหลลื่นได้ดี

ตรวจเช็คเชือกและจุดยึด: รูดร่องรอยจุดดัด, เส้นด้ายขาดหรือหลุดลุ่ย, สึกกร่อนหรือเสียหายจากการใช้งาน, ความร้อน, สารเคมี

ตรวจหาสิ่งแปลกปลอมที่อาจเข้าไปปิดในระบงกลไก

ระหว่างการใช้งาน

เป็นเรื่องสำคัญอย่างยิ่งที่ต้องตรวจสอบสภาพของอุปกรณ์อยู่เป็นประจำ และการต่อเชื่อมอุปกรณ์เข้ากับอุปกรณ์ตัวอื่นในระบบ
แม้ว่าทุกชิ้นส่วนของอุปกรณ์อยู่ในตำแหน่งที่ถูกล็อกกับชิ้นส่วนอื่น

ระวังแรงกดบนลูกบอล ที่อาจทำให้เกิดการปลดล็อก

แต่ละครั้งที่ตัวล็อกเชื่อมต่อถูกใช้งาน ตรวจสอบว่ามันบิดและล็อกแล้ว

คำเตือน GRILLON PLUS ปลอกเชือกที่ทำด้วยารนาไ้ด มีลักษณะทนต่อการเสียดสีได้สูงมาก แต่ไม่ได้อป้องกันความร้อนเป็นพิเศษ
ให้คอยสังเกตอุณหภูมิที่เกิดขึ้นในขณะที่ทำงาน

4. ความเข้ากันได้

ตรวจสอบว่าอุปกรณ์นี้ สามารถใช้งานเข้ากันได้ดีกับอุปกรณ์อื่นในระบบที่เกี่ยวข้องกัน (เข้ากับได้คือ = ใช้งานด้วยกันได้โดยไม่ดัดจริต)

เมื่อใช้อุปกรณ์หลายชนิดรวมกันอาจเกิดผลร้ายต่อความปลอดภัยในกรณีที่อุปกรณ์ชนิดหนึ่งถูกกดประสิทธิภาพลงด้วยส่วนประกอบเพื่อความปลอดภัยของอุปกรณ์ชนิดอื่น

อุปกรณ์ที่นำมาใช้งานร่วมกับ GRILLON จะต้องสอดคล้องกับข้อกำหนดมาตรฐานที่ใช่มั้กับในแต่ละประเทศ (เช่น EN 362 เป็นมาตรฐานเกี่ยวกับตัวล็อกเชื่อมต่อ)

ตัวล็อกเชื่อมต่อบหลายชนิดสั้น

ใช้แผ่นพลาสติกหุ้มเพื่อลงตำแหน่งตัวล็อกเชื่อมต่อให้ดีขึ้น

ตัวล็อกเชื่อมต่อการปรับเชือก

ในการตัดสินใจที่มีความถี่ ำต้องถอดอุปกรณ์จากสายรัดสะโพกหลายครั้ง ให้ใช้การาในแนร์แบบล็อกได้ และเพิ่มระบบลงตำแหน่งด้วย CAPTIV หรือ MICRO SWIVEL การตัดสินใจแบบกึ่งถาวร ถ้าเป็นไปได้ ให้ใช้ตัวล็อกเชื่อมต่อชนิดกึ่งถาวรที่ปลอดภัยด้วยเครื่องมือ

ในการใช้งานกับตัวล็อกเชื่อมต่อชนิดอื่น ให้ทดสอบความเข้ากันได้ (การตัดสินใจ ำงานโดยขาดลูกบอล และตรวจเช็คความอาจเป็นไปได้ในการทำงานคลิศึกษา)

คำเตือน ตัวล็อกเชื่อมต่อที่ใช้โดยไม่มี แผ่นกัน CAPTIV หรือ ระบบการลงตำแหน่งแบบอื่น อาจทำให้หมุนไปมาและจะบล็อกลูกบอล

ส่วนที่ใช่ทดแทน

เปลี่ยนทดแทนเชือกสั้น ด้วยเชือก Petzl GRILLON เท่านั้น

5. หลักการปฏิบัติงาน

ดึงเชือกให้ตึง หรือ หดเชือกสั้น ดึงเชือกด้านที่ปล่อยไว้

การล็อก ทำให้แน่ใจว่าลูกบอลหมุนรอบแกนได้อย่างอิสระเพื่อล็อกเชือก

การให้ความยาวเชือกโดยการดึงแบบสองครั้ง ถ้าเชือกถูกดึงอย่างเบา ให้มันลุดล้อยเพื่อปล่อยเชือกที่ขยอน

การให้ความยาวเชือกโดยดึงรั้งเดียว หรือปล่อยลงด้วยน้ำหนัก มีอจับจะช่วยให้เชือกดึงและคลายลง
ควบคุมอัตราการปล่อย โดยกำเชือกด้านเบรค

คำเตือน มีความเสี่ยงต่อการตกได้ ถ้าลุดล้อย หรือมีอจับถูกปรับเปลี่ยน
โดยไม่มีกรกำเข้าเชือกด้านเบรค

ทำการเบรคและควบคุมความเร็วด้วยการดึงเชือกด้านอิสระให้ถึงหลายครั้ง

6. เชือกสั้นแบบปรับได้ สำหรับตำแหน่งการทำงาน

EN 358:2018

GB 245436-2009/WQX

คำรับแรงการทำงาน 140 กก

ลงความดึงของเชือกสั้น อยู่ในตำแหน่งที่ต่ำกว่าจุดผูกยึด

ANSI Z359.3 สำหรับ 130-310 lbs หรือ 59-140 กก

CSA Z259.11-17 class F (ถึง 2.5 เมตร)

6a. การใช้งานแบบ double mode

สอดผ่านเชือกสั้นรอบจุดผูกยึดที่เหมาะสม (มีความแข็งแรงเพียงพอ มีขนาดพอดีปราศจากการแหลมคม หรือ การเสียดสีกับเชืขบมุม)
คล้องหัวงยึดปลายเชือกสั้นกับสายรัดสะโพก โดยจะต้องคล้องคนละด้านของสายรัดสะโพกที่ตัดสินใจตัวปรับความยาวเชือก ให้ระมัดระวังเกี่ยวกับทิศทางของตัว HOOK ที่ติดยึดกับสายรัดสะโพก อาจเสี่ยงต่อการปลดล็อกในกรณีที่เกิดการขัดจุดกัน

6b. การใช้งานแบบ single mode

คล้องปลายที่ยึดติดของเชือกสั้นเข้ากับจุดผูกยึด

6c. การป้องกันก่อน

ปรับความยาวของเชือกให้ล้ควมถูกจัดอยู่ในระบบ ในขณะที่อยู่ต่ำกว่าจุดผูกยึด

เชือกสั้น GRILLON นี้จะต้องไม่ใช้งานในระบบที่ยังมีการตก อาจจำเป็นจะต้องทำระบบตำแหน่งการทำงานร่วมกับ ระบบที่ยังมีการตก

ห้ามใช้สายรัดรอบคอเพื่อตำแหน่งการทำงาน
ห้ามองเห็นความเสี่ยงต่อการที่ผู้ใช้งานจะถูกล็อกตัวโดยไม่ตั้งใจ หรือการถูกดึงดึงบนสายรัดคอที่ไม่สามารถควบคุมได้ให้ระวัง
เมื่อใช้งาน GRILLON ใกล้เครื่องจักรที่มีการเคลื่อนไหว หรือ เครื่องใช้ไฟฟ้าที่มีความเสี่ยง

7. ตัวไต่ลง (descender)

EN 12841:2006 type C

คำรับแรงการทำงาน 100 กก

ใช้ GRILLON เพื่อการเคลื่อนตัวไปบนเชือก พร้อมด้วยตัวสำรองกันตก type A บนเชือกเซฟตี้

เชือกที่ได้ผ่านการทดสอบตามมาตรฐาน CE EN 12841 type C Petzl GRILLON และ GRILLON PLUS

ใช้ GRILLON กับเชือก Petzl GRILLON หรือ GRILLON PLUS เท่านั้น
เชือก Petzl

GRILLON และ GRILLON PLUS ผ่านการรับรองตามมาตรฐาน EN 1891

เพื่อลดความเสี่ยงจากการตก หรือการแกว่งตัวไปมา
ให้ระวังเชือกที่อยู่ระหว่าง GRILLON และจุดผูกยึดให้ตั้งอยู่ในแนวตั้งใหม่มากที่สุดเท่าที่จะทำได้

สำหรับคู่มือการติดตั้งตัวปรับเปลี่ยน บนเชือก ดูที่หัวข้อของ Spare Parts

เมื่อนำหนักตัวลูกบอลบนเชือกเส้นทำงาน ของแน่วไว้ว่าเชือกเส้นเซฟตี้ไม่ได้อุ้กกดคดงน้ำหนัก
เมื่อนำหนักของผู้ใช้งานอยู่บนเชือกเส้นเซฟตี้ มันจะกลายมาเป็นเชือกเส้นทำงาน ซึ่งต้องใช้คู่กันกับเชือกเส้นอื่น

การกดลงของเบรคแบบยึดหมุนสามารถทำให้เชือกเส้นเซฟตี้เสียหายได้

GRILLON ไม่เหมาะสำหรับใช้ในระบบที่ยังมีการตก

8. การทำจุดผูกยึดชั่วคราวโดยผูกพันกับรอบโครงสร้าง

EN 795:2012 type B

GB 30862-2014/B

สอดผ่านเชือกสั้นรอบจุดผูกยึดที่เหมาะสม (มีความแข็งแรงเพียงพอ มีขนาดพอดีปราศจากความแหลมคม หรือ การเสียดสีกับขอบมุม)
ความแข็งแรงทนทานของจุดผูกยึด จะไม่มากเกินกว่าความแข็งแรงของกรรผูกพันกับโครงสร้าง
เพื่อความปลอดภัยในการทำจุดผูกยึด ให้ทำเงื่อนผสม โดยผูกเงื่อนพาดหัวไหล่ใกล้กับตัวปรับเชือก ที่เชือกด้านปล่อยอิสระ

ปรับความยาวของเชือกให้เหมาะเพื่อหลีกเลี่ยงการหลุดออกจากการควบคุมการเคลื่อนไหวขณะใช้งาน

ความแข็งแรงสูงสุดของจุดผูกยึด และแรงกดที่ถ่ายไปยังโครงสร้าง 18 kN

9. Horizontal lifeline เส้นเซฟไลน์แนวนอน

EN 795:2012 type C

GB 38454-2019

ขั้นตอนการติดตั้ง

การติดตั้งต้องไม่เบียดคั้นของการทำงานไลน์ (ประมาณ 1 kN) สามารถทำได้โดยสองคน
ทำการดึงเชือกด้านปล่อยอิสระ หรือ โดยหนึ่งคน โดยใช้ระบบดึงแบบ 3:1 (ดูภาพประกอบ)

การดึงเพิ่มมากขึ้น อาจเพื่อให้ช่วยคลอกรสลัดในระยะห่างในกรณีที่มีกรรตกจากเส้นเซฟไลน์ แต่ก็เป็นกรณีเพิ่มน้ำหนักที่จุดผูกยึดมากขึ้น
ความแข็งแรงสูงสุดของเส้นเซฟไลน์ และแรงกดที่ถ่ายไปยังโครงสร้าง 18 kN

การตัดสินใจบนเส้นเซฟไลน์

เส้นเซฟไลน์ สำหรับใช้กับหนึ่งคนเท่านั้น

ตัดสินใจคู่กันกับเชือกเซฟไลน์ ด้วยเชือกสั้นมาตรฐาน EN 354 หรือ เชือกสั้นมาตรฐาน EN 358 หรือ ด้วยเชือกสั้นพร้อมตัวลุดยึดเบรค EN 355
ปฏิบัติตามคู่มือการใช้งานของเชือกสั้น
โดยเฉพาะอย่างยิ่งให้คำนึงถึงตำแหน่งที่สัมพันธ์กับจุดผูกยึด และความสูงต่อการตกที่ยอมรับได้

เส้นเซฟไลน์ จะไม่ใช้งานร่วมกับเชือกแบบหัดวักกลับในการขยับยังการตก

ข้อมูลเกี่ยวกับการเบี่ยงทิศทาง และ ระยะห่างในการทำงาน

เมื่อติดตั้งเส้นเซฟไลน์ ระยะช่วงว่างด้านล่างของผู้ใช้งานจะต้องเพียงพอที่จะช่วยป้องกันผู้ใช้งานจากการกระแทกกับพื้นหรือสิ่งกีดขวางในกรณีที่มีมีการตก
ควรวางชี้ว่า การเบี่ยงทิศทาง ความน่าหนักที่ตกลงบนเส้นเซฟไลน์ หรือจากการตก ไม่ใช่สาเหตุที่ทำให้เส้นเซฟไลน์ไปเสียดสีกับขอบมุม หรือสิ่งกีดขวางซึ่งจะทำให้เชือกเสียหายได้
ระยะห่างรวมถึงช่วงที่ถูกดึงลงด้วยน้ำหนักที่กดทับ (a), ความยาวทั้งหมดของเชือกสั้น หลังจากการตก (รวมทั้งจากการหลุดออกของเชือกลุดยึดเบรค) (b), ความสูงโดยเฉลี่ยของผู้ใช้งาน (c), และขอบเขตของระยะปลอดภัยอีก 1 เมตร (d)

ถ้าประเมินการเบี่ยงทิศทางที่ใช้จำนวนในระหว่างการทดสอบด้วยแรงยึดหมุนที่น้ำหนัก 9 kN แบบไดนามิก การตกในระยะห่างการทำงาน อาจมีความรุนแรงของ

ระหว่างการทดสอบ กำลังแรงที่ส่งผ่านไปยังจุดผูกยึดต้องมีค่าน้อยกว่า 6 kN

คำเตือน: ระยะปลอดภัยที่กำหนด อาจจำเป็นต้องเพิ่มขึ้นหากใช้เส้นเซฟไลน์ และระบบ fall arrest ร่วมกับ โดยที่ไม่มีได้มีการทดสอบการใช้งานร่วมกันมาก่อน

10. ส่วนที่ใช่ทดแทน

เปลี่ยนทดแทนเชือกถ้า ด้วยเชือกเฉพาะของ Petzl GRILLON เท่านั้น

การติดตั้งเชือก

การปลดเชือกออก ถอดสกรูและเปิดตัวปรับเชือก

การติดตั้งเชือก ถอดสกรูยึดคนห่มพลาสติกมาข้างโดยใช้หัวหมุนสกรู
เปิดตัวปรับเชือกและสอดเชือกเข้าไป
แน่ใจว่า เชือกได้ถูกติดตั้งในตัวอุปกรณ์ในทิศทางที่ถูกต้อง (ดูภาพประกอบ)
มั่นใจว่าได้ปิดตัวปรับเชือกและได้ใส่สลักล็อกยึดเบรคก่อนการใช้งาน

11. ข้อมูลเพิ่มเติม

อุปกรณ์นี้ ได้ตัดสินใจตามข้อกำหนดของอัมบังคับ (EU) 2016/425 ในเรื่อง อุปกรณ์ป้องกันกันส่วนบุคคล EU รายละเอียดข้อรับรองมาตรฐาน สามารถหาได้ที่ Petzl.com
- เมื่อใช้อุปกรณ์ทำจุดผูกยึดเป็นส่วนประกอบในระบบที่ยังมีการตก ผู้ใช้งานจะต้องคำนึงถึงข้อจำกัดของแรงกดกรรขาที่ ซึ่งจะส่งผลต่อผู้ใช้งานเมื่อเกิดภาวะยับยั้งการตกโดยมีค่าของคามทนทานสูงสุดที่ 6 kN

- การการกดกรรขาสูงสุดที่สามารถส่งผ่านไปยังโครงสร้างโดยจุดผูกยึดนั้น ถูกกำหนดเป็น 18 kN

- คุณจะต้องมีแผนการกู้ชีพและวิธีการทำได้อย่างรวดเร็วในกรณีที่ประสบความยุ่งยากขึ้นในขณะที่ใช้อุปกรณ์นี้

- จุดผูกยึดในระบบ จำเป็นอย่างยิ่งที่ต้องอยู่เหนือตำแหน่งของผู้ใช้งาน และห้ามตามข้อกำหนดของมาตรฐาน EN 795 หรือ ANSI Z359.2

- ในระบบที่ยังมีการตกเป็นสิ่งสำคัญที่สุดที่จะต้องตรวจเช็คพื้นที่ว่างด้านล่างของผู้ใช้งานก่อนการใช้งานทุกครั้ง เพื่อหลีกเลี่ยงการหล่นไปกระทบกับพื้นหรือสิ่งกีดขวางในกรณีที่มีการตกเกิดขึ้น